

General Surgical Instruments

FRIGZ[®]

**一般鋼製手術器械 α
総合カタログ #4000**

標準価格改定第2版

<http://www.frigzmj.com>

No.1 診断器具 P.6

No.2 ピンセット P.12

No.3 剪刀 P.29

No.4 持針器 P.53

No.5 一般鉗子 P.68

No.6 鉤 P.82

No.7 骨関係 P.93

No.8 血管鉗子 P.104

No.9 婦人科 P.113

No.10 耳鼻科 P.116

No.11 歯科 P.121

No.12 エコノミー P.128

No.13 スーパーエコノミー P.142

No.14 スーパーエコノミー USA P.144

No.15 滅菌コンテナ P.152

No.16 ステンレスカスト P.166

FRIGZ®

一般鋼製手術器械 α
総合カタログ #4000
標準価格改定第2版

contents

INDEXは最終ページをご覧ください。

Dr.Frigz International 社のご紹介

所在地 パキスタン国 シャルコット市
U R L www.frigzinternational.com



1980年 設立

1994年 ドイツ国 フリメド社 ジョイントベンチャー

2002年 日本国 日本フリッツメディコ株式会社 ジョイントベンチャー

世界各国に輸出

ドイツ、アメリカ、イギリス、オーストラリア、カナダ、コスタリカ、エジプト、ギリシャ、インド
イタリア、香港、韓国、ニュージーランド、コロンビア、サウジアラビア、南アフリカ、トルコ

ISO規格認証取得一覧



Directive 93/42/EEC
ISO 13485:2003
EN ISO 13485:2012
ISO 9001:2008

Dr.Frigz International 社



これからも技術と品質の向上に努めて参ります **FRIGZ®**

1980年に数人のスタッフと2部屋程の質素な設備からスタートしたDr.Frigzは、2017年CEOを交代し新体制になります。スタッフは1,000人を超え製造可能アイテムは10,000種類以上、世界中に認められる工場になりました。

日本ラインを担うスタッフは約200人。日本市場に販売されている商品は他国とは完全に差別化され医薬品医療機器法に基づき、より厳しい検査基準を設け日本仕様に改良されています。

日本フリッツメディコ株式会社はこれからも工場と一丸となり技術と品質の向上に努め様々な分野の皆様のお役に立てるよう精進して参ります。

2017年3月

日本フリッツメディコ株式会社

医薬品医療機器等法許可関係一覧

① 第三種医療機器製造販売業許可	許可番号 12B3X00002
② 医療機器製造業許可	許可番号 12BZ200111
③ 医療機器修理業許可	許可番号 12BS200122
④ 医療機器外国製造業者認定証	認定番号 BG124000015
⑤ FRIGZ商標登録証	登録番号 第 4949291 号
⑥ 高度管理医療機器等販売業許可	許可番号 松保第 0289 号

製品カタログ一覧

- FRIGZ 一般鋼製手術器械α 総合カタログ
- FRIGZ VETS 総合カタログ
- FRIGZ 歯科用鋼製手術器械 総合カタログ (発刊予定)
- FRIGZ 左利き専用一般鋼製手術器械 専用カタログ
- FRIGZ チタン製一般鋼製手術器械 専用カタログ
- FRIGZ 滅菌コンテナシステム 専用カタログ
- 産科・婦人科専用 総合カタログ



No.1 診断器具

Medical Check



Laryngoscopes MACINTOSH
Laryngoscopes MACINTOSH Fiber
Anal Specula Strange
Anal Specula Kelly
Suction Tubes
Hammers
Sensibility Instruments-Japan
Measuring Moeltgen

★喉頭鏡 マッキントッシュ
★喉頭鏡 ファイバー
★肛門鏡 スランゲ
★肛門鏡 ケリー
★吸引管 スタANDARD
★打診器 勝沼式知覚計付
★知覚計 圧痛覚計
★角度計 東大式・メルトゲン





喉頭鏡 マッキントッシュ

Laryngoscopes McIntosh

商品コード	仕様	価格
Z159-1852S	ブレード4点とハンドルのセット	¥45,000
Z159-1852	ブレード①②③とハンドルのセット	¥36,000
Z159-2852	ブレード① 9cm	¥9,500
Z159-2853	ブレード② 10cm	¥9,500
Z159-2854	ブレード③ 13cm	¥9,500
Z159-2856	ブレード④ 16cm	¥9,500
Z159-2855	ハンドル 15cm (乾電池式)	¥9,500
Z159-1111A	喉頭鏡用電球 2.5V	¥1,400

*ハンドルに必要な単二乾電池2個は別売りです

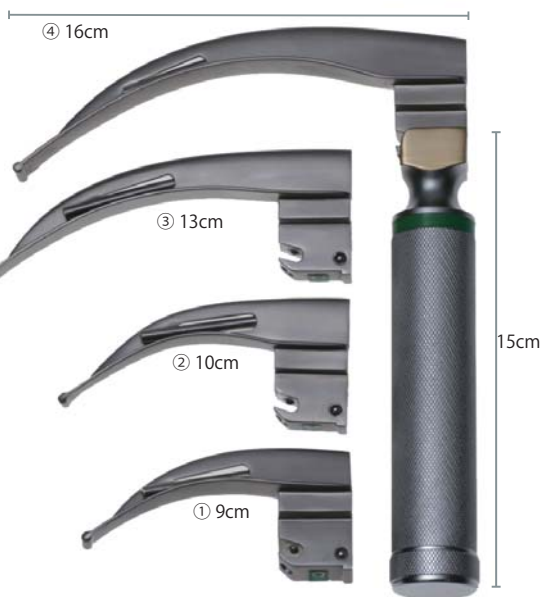

喉頭鏡 マッキントッシュファイバー

Laryngoscopes McIntosh Fiber

商品コード	仕様	価格
Z159-3333S	ブレード4点とハンドルのセット	¥105,000
Z159-3333	ブレード①②③とハンドルのセット	¥84,000
Z159-4331	ブレード① 9cm	¥21,000
Z159-4332	ブレード② 10cm	¥21,000
Z159-4333	ブレード③ 13cm	¥21,000
Z159-4335	ブレード④ 16cm	¥21,000
Z159-4334	ハンドル 15cm (乾電池式)	¥24,000
Z159-1111B	喉頭鏡用ハロゲン電球 2.5V	¥3,500

*ハンドルに必要な単二乾電池2個は別売りです



肛門鏡 ストランゲ

Anal Specula

商品コード	サイズ	価格
Z271-3184	Lサイズ 13mm × 75mm	¥6,000
Z272-3184	Mサイズ 11mm × 65mm	¥6,000



肛門鏡 ケリー

Anal Specula Kelly

商品コード	サイズ	価格
Z270-3085	Lサイズ 20mm × 200mm	¥8,000
Z270-3084	Mサイズ 20mm × 140mm	¥7,500
Z270-3184	Sサイズ 20mm × 60mm	¥7,000

診断器具
ピンセット
剪刀
持針器
一般鉗子
鉤
骨関係
血管鉗子
婦人科
耳鼻科
歯科
エコノミー
コンテナー

診断器具

ピンセット

剪刀

持針器

一般鉗子

鉤

骨関係

血管鉗子

婦人科

耳鼻科

歯科

エコノミー

コンテナ



ローラー鉗子

Tube Forceps Roller

商品コード	サイズ	価格
Z181-802T	18cm	¥21,000



打診器 勝沼式・知覚計付

Hammers with Needle

商品コード	サイズ	価格
Z181-825	19cm	¥2,100



打診器 テーラー

Hammers Taylor

商品コード	サイズ	価格
Z181-825A	白 19cm	¥1,900
Z181-825C	エコノミー 白	¥1,400



打診器 テーラー

Hammers Taylor

商品コード	サイズ	価格
Z181-825B	黒 19cm	¥1,800
Z181-825D	エコノミー 黒	¥1,400



吸引シ管 直
Suction Tubes Poole

商品コード	サイズ	価格
Z161-1868	Φ 10mm 22cm	¥4,000



吸引シ管 曲
Suction Tubes Poole

商品コード	サイズ	価格
Z161-1869	Φ 8mm 24cm	¥4,000

日影式吸引シ管
Suction Tubes Poole With Stopper

商品コード	サイズ	価格
Z161-2868	Φ 10mm 27cm	¥7,000
Z161-2868S	Φ 8mm 27cm	¥7,000

*ストッパー部分を★側に倒した状態で中央の穴を塞ぐことで吸引します
洗浄する際等分解しないでください。



吸引管フレイジャー
Suction Tubes Frazier

商品コード	サイズ	価格
Z185-6158	Φ 5mm 23cm	¥4,000
Z185-7158	Φ 4mm 23cm	¥4,000
Z185-8158	Φ 3mm 23cm	¥4,000
Z185-9158	Φ 2mm 23cm	¥4,000
Z186-0158	Φ 1.5mm 23cm	¥4,000

*柔軟性があります。



知覚計 オイレンブリヒ
Measuring Instruments Japan

商品コード	サイズ	価格
Z827-156B	13cm	¥4,000



圧痛覚計 ルーレット
Sensibility Wartenberg

商品コード	サイズ	価格
Z827-156A	20cm	¥4,500

診断器具

ピンセット

剪刀

持針器

一般鉗子

鉤

骨関係

血管鉗子

婦人科

耳鼻科

歯科

エコノミー

コンテナー

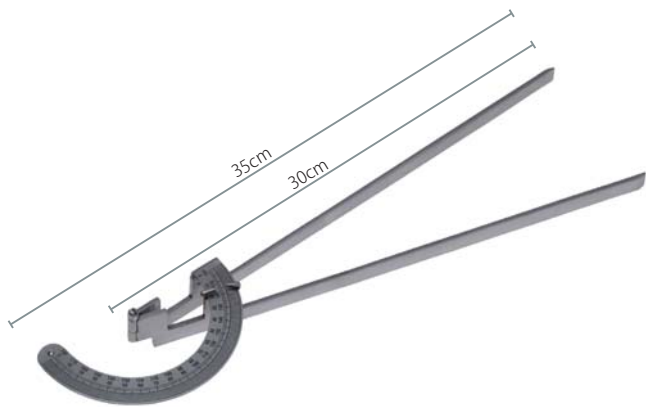

角度計 東大
Measuring Meltken Japan
商品コード Z813-153A サイズ 35cm 価格 ¥9,000

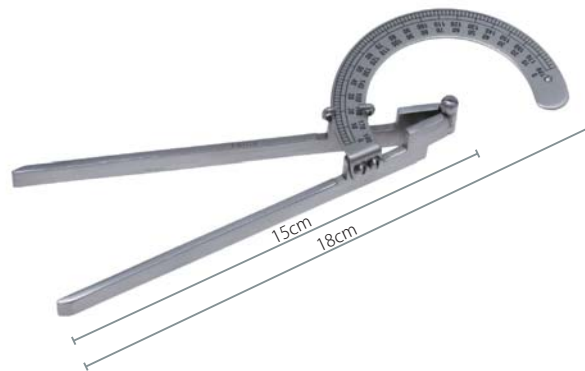

角度計 メルトゲン
Measuring Meltken
商品コード Z813-153B サイズ 18cm 価格 ¥9,500



角度計 三関節
Measuring Meltken Three Joints
商品コード Z813-153C サイズ 20cm 価格 ¥9,500



ハイステル開口器
Mouth Opener Forceps
商品コード Z181-804T サイズ 全長 11.5cm 価格 ¥4,000

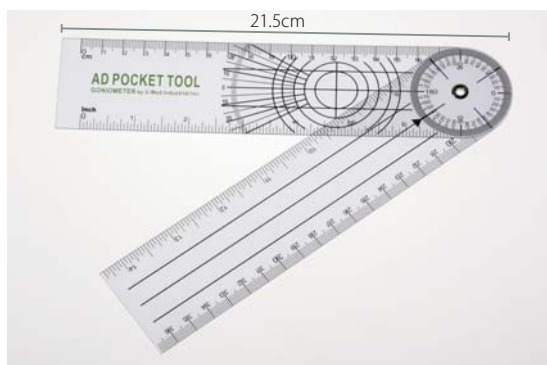

プラスチック角度計
商品コード Z458-8445 サイズ 21.5cm 価格 ¥1,800



駆血帯カラーラテックス
Venous Congestion Belt Inouchi
商品コード サイズ 色 価格
Z181-807A 45cm グリーン ¥1,200
Z181-807B 45cm レッド ¥1,200
Z181-807C 45cm ピンク ¥1,200
Z181-807D 45cm イエロー ¥1,200
Z181-807E 45cm ダークブルー ¥1,200

* この商品はお取り寄せになります

*このページの商品はすべて国内からの取寄せ品になります。

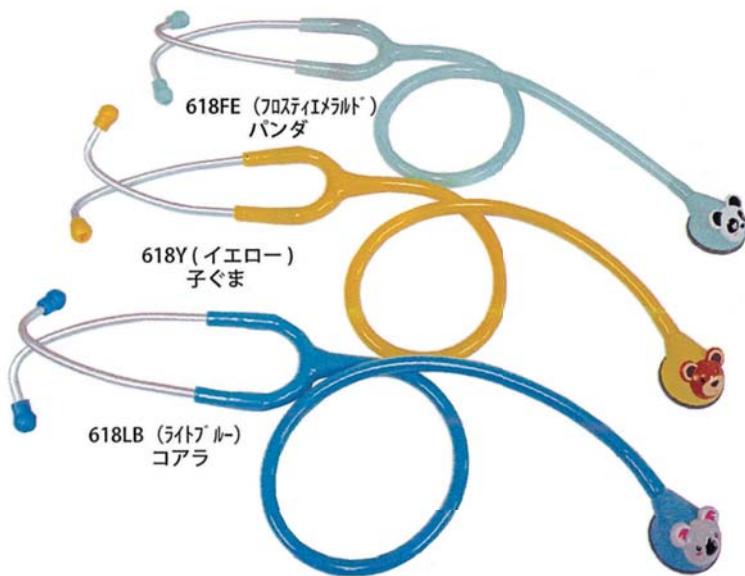

チェストピース	ダイヤフラム直径
プラスチックメタル	38mm

全長	重さ
76cm	85g

●付属品：スモールソフトイヤークリップ (1組)、
セミソフトイヤークリップ (1組)、
ネームタグ (1個)

A D スコープ 618 小児用

商品コード		価格
618FE	パンダ	¥9,000
618Y	小ぐま	¥9,000
618LB	コアラ	¥9,000



カラーダブル ステススコープ 内バネ式

Stethoscopes Double Inside Spring

商品コード	サイズ	価格
Z181-500H	グレー	¥3,500
Z181-500B	ブルー	¥3,500
Z181-500R	レッド	¥3,500
Z181-500P	ピンク	¥3,500
Z181-500S	スカイブルー	¥3,500
Z181-500G	グリーン	¥3,500
Z181-500K	ブラック	¥3,500

カラーダブル ステススコープ 外バネ式

Stethoscopes Double Outside Spring

商品コード	サイズ	価格
Z182-500H	グレー	¥2,400
Z182-500B	ブルー	¥2,400
Z182-500R	レッド	¥2,400
Z182-500P	ピンク	¥2,400
Z182-500S	スカイブルー	¥2,400
Z182-500G	グリーン	¥2,400
Z182-500K	ブラック	¥2,400



カラーシングル ステススコープ 内バネ式

Stethoscopes Single Inside Spring

商品コード	サイズ	価格
Z181-501H	グレー	¥3,000
Z181-501B	ブルー	¥3,000
Z181-501R	レッド	¥3,000
Z181-501P	ピンク	¥3,000
Z181-501S	スカイブルー	¥3,000
Z181-501G	グリーン	¥3,000
Z181-501K	ブラック	¥3,000

カラーシングル ステススコープ 外バネ式

Stethoscopes Single Outside Spring

商品コード	サイズ	価格
Z182-501H	グレー	¥1,800
Z182-501B	ブルー	¥1,800
Z182-501R	レッド	¥1,800
Z182-501P	ピンク	¥1,800
Z182-501S	スカイブルー	¥1,800
Z182-501G	グリーン	¥1,800
Z182-501K	ブラック	¥1,800

診断器具

ピンセット

剪刀

持針器

一般鉗子

鉤

骨関係

血管鉗子

婦人科

耳鼻科

歯科

エコノミー

コンテナ

No.2 ピンセット

Tissue Forceps



T/C Tissue Forceps Standard
T/C Tissue Forceps Potts-Smith
T/C Tissue Forceps McIndoe
T/C Tissue Forceps Adson
Tissue Forceps Standard
Tissue Forceps Standard-Slime
Tissue Forceps Adson
Tissue Forceps DeBakey
Special Forceps CURETTE
Tissue Forceps Fine Delicate
Micro Tissue Forceps

★ T/C 一般外科ピンセット
★ T/C 先細ピンセット
★ T/C マッケンドウーピンセット
★ T/C アドソンピンセット
★ 一般外科ピンセット
★ 先細ピンセット
★ アドソンピンセット
★ ドウベイキーピンセット
★ 特殊ピンセット
★ デリケートピンセット
★ マイクロピンセット





T/C ドベイキー有鉤ピンセット
T/C Tissue Forceps DeBakey Teeth

商品コード	サイズ	価格
A980-150X	15cm 1.5mm	¥20,000
A980-190X	19cm 1.5mm	¥22,000



T/C 内胸動脈剥離 ピンセット

商品コード	サイズ	価格
A002-017T	19cm 0.3 チップ付 直	¥15,000
A002-017Y	19cm 0.3 チップ付 曲	¥15,000

診断器具

ピンセット

剪刀

持針器

一般鉗子

鉤

骨関係

血管鉗子

婦人科

耳鼻科

歯科

エコーミー

コンテナー

- 診断器具
- ピンセット
- 剪刀
- 持針器
- 一般鉗子
- 鉤
- 骨関係
- 血管鉗子
- 婦人科
- 耳鼻科
- 歯科
- エコノミー
- コンテナ



T/C 一般外科ピンセット T/C Tissue Forceps Standard

商品コード	サイズ	価格
A002-013X	13cm 0.5mmTip	¥12,000
A002-014X	15cm 0.5mmTip	¥13,000
A002-018X	18cm 0.5mmTip	¥13,000
A002-020X	20cm 0.5mmTip	¥13,000
A002-023X	23cm 0.5mmTip	¥14,000
A002-025X	25cm 0.5mmTip	¥14,000



T/C ポッツ・スミス 先細ピンセット T/C Tissue Forceps Potts-Smith

商品コード	サイズ	価格
A003-015X	15cm 0.5mmTip	¥13,000
A003-018X	18cm 0.5mmTip	¥13,000
A003-020X	20cm 0.5mmTip	¥14,000
A003-023X	23cm 0.5mmTip	¥14,000
A003-025X	25cm 0.5mmTip	¥15,000



T/C マッケンドウー・ピンセット T/C Tissue Forceps McIndoe

商品コード	サイズ	価格
A003-015C	15.5cm 0.3mmTip	¥13,000



T/C クッシングピンセット 1.8 T/C Tissue Forceps Cushing 1.8

商品コード	サイズ	価格
A002-017S	18cm 0.5mmTip	¥15,000



T/C クッシングピンセット 角度付 T/C Tissue Forceps Cushing Angled

商品コード	サイズ	価格
A002-017C	18cm 0.5mmTip	¥15,000



T/C アドソン ピンセット
 T/C Tissue Forceps Adson
 商品コード サイズ 価格
 A001-012X 12cm 0.4mmTip ¥12,000



T/C アドソン ピンセット
 T/C Tissue Forceps Adson Teeth
 商品コード サイズ 価格
 A001-012T 12cm 0.4mmTip 有鉤 ¥12,000



T/C アドソンマイクロ ピンセット
 T/C Tissue Forceps Adson Micro
 商品コード サイズ 価格
 A001-012B 12cm 0.3mmTip ¥13,500



T/C アドソンマイクロ ピンセット
 T/C Tissue Forceps Adson Micro Teeth
 商品コード サイズ 価格
 A001-012A 12cm 0.3mmTip 有鉤 ¥13,500



T/C アドソンブラウン ピンセット
 T/C Tissue Forceps Adson Brown Teeth
 商品コード サイズ 価格
 A001-012C 12cm 0.3mmTip 3*4 有鉤 ¥14,000



T/C アドソンロング ピンセット
 T/C Tissue Forceps Long Adson
 商品コード サイズ 価格
 A001-015X 15cm 0.4mmTip ¥14,000

診断器具

ピンセット

剪刀

持針器

一般鉗子

鉤

骨関係

血管鉗子

婦人科

耳鼻科

歯科

エコノミー

コンテナー

診断器具
ピンセット
剪刀
持針器
一般鉗子
鉤
骨関係
血管鉗子
婦人科
耳鼻科
歯科
エコノミー
コンテナ



一般外科ピンセット 小波

Tissue Forceps Standard

商品コード	サイズ	価格
A038-0545	11.5cm 無鉤	¥1,400
A038-0546	13cm 無鉤	¥1,700
A038-0547	15cm 無鉤	¥1,800
A038-0549	18cm 無鉤	¥2,200
A038-0550	20cm 無鉤	¥2,300
A038-1550	23cm 無鉤	¥2,500
A038-0551	25cm 無鉤	¥2,700
A038-0552	30cm 無鉤	¥3,000



一般外科ピンセット 小波 有鉤

Tissue Forceps Standard Teeth

商品コード	サイズ	価格
A043-0614	11.5cm 有鉤	¥1,500
A043-0616	13cm 有鉤	¥1,800
A043-0623	15cm 有鉤	¥1,900
A043-0635	18cm 有鉤	¥2,300
A043-0637	20cm 有鉤	¥2,500
A043-1637	23cm 有鉤	¥2,800
A043-0640	25cm 有鉤	¥3,200
A043-0642	30cm 有鉤	¥3,300



一般外科ピンセット 大波

Tissue Forceps Standard Japan

商品コード	サイズ	価格
A037-2513	13cm 無鉤	¥1,700
A037-2515	15cm 無鉤	¥1,800
A037-2516	18cm 無鉤	¥2,200
A037-2517	23cm 無鉤	¥2,500



一般外科ピンセット 折曲

Tissue Forceps Standard Tokyo

商品コード	サイズ	価格
A037-1513	13cm 無鉤	¥1,700
A037-1515	15cm 無鉤	¥1,800
A037-1516	18cm 無鉤	¥2,200
A037-2517K	23cm 無鉤	¥2,500



先細外科ピンセット

Tissue Forceps Standard-Slime

商品コード	サイズ	価格
A038-0534	13cm 無鉤	¥1,800
A038-0536	16cm 無鉤	¥2,100
A038-0537	18cm 無鉤	¥2,400



先細外科ピンセット 有鉤

Tissue Forceps Standard-Slime Teeth

商品コード	サイズ	有鉤	価格
A043-0621	13cm	有鉤	¥2,000
A043-1621	16cm	有鉤	¥2,200
A043-2621	18cm	有鉤	¥2,500



ポッツ・スミス ピンセット

Tissue Forceps Potts-Smith

商品コード	サイズ	先細無鉤	価格
A039-1565	15cm	先細無鉤	¥2,500
A039-0566	18cm	先細無鉤	¥2,700
A039-0567	20cm	先細無鉤	¥3,000
A039-1567	23cm	先細無鉤	¥3,300



セムケン ピンセット

Tissue Forceps Semken

商品コード	サイズ	無鉤	有鉤	価格
A037-0527	12.5cm	無鉤		¥2,800
A037-0528	15.5cm	無鉤		¥3,200
A044-0676	15.5cm		有鉤	¥3,500



マッキンドー ピンセット

Tissue Forceps McIndoe

商品コード	サイズ	無鉤	有鉤	価格
A037-0526	15.5cm	無鉤		¥4,000
A037-1526	15.5cm		有鉤	¥4,000



クッシング ピンセット 1.8

Tissue Forceps Cushing

商品コード	サイズ	先細無鉤	先細無鉤曲	価格
A039-0576	18cm	先細無鉤		¥3,500
A039-0577	18cm		先細無鉤曲	¥4,000



先端極細ピンセット

Tissue Forceps Super Slime

商品コード	サイズ	有鉤	無鉤	先端幅	価格
A044-0682	15cm	有鉤		0.6mm	¥3,500
A044-0683	15cm	有鉤		0.8mm	¥3,500
A044-0684	15cm	有鉤		1.0mm	¥3,500
A044-1682	15cm		無鉤	0.6mm	¥3,500
A044-1683	15cm		無鉤	0.8mm	¥3,500
A044-1684	15cm		無鉤	1.0mm	¥3,500

診断器具

ピンセット

剪刀

持針器

一般鉗子

鉤

骨関係

血管鉗子

婦人科

耳鼻科

歯科

エコノミー

コンテナー

- 診断器具
- ピンセット**
- 剪刀
- 持針器
- 一般鉗子
- 鉤
- 骨関係
- 血管鉗子
- 婦人科
- 耳鼻科
- 歯科
- エコノミー
- コンテナ



アドソン・ピンセット

Tissue Forceps Adson

商品コード	サイズ	価格
A037-0524	12cm 無鉤	¥2,500
A044-0665	12cm 有鉤	¥2,500

アドソン・ロング ピンセット

Tissue Forceps Long Adson

商品コード	サイズ	価格
A037-0525	15cm 無鉤	¥3,000
A044-0670	15cm 有鉤	¥3,000



アドソン・マイクロ ピンセット

Tissue Forceps Adson Micro

商品コード	サイズ	価格
A045-0698	12cm 無鉤	¥3,500
A045-0699	12cm 有鉤	¥3,500



アドソン・ドウバークー ピンセット

Tissue Forceps Adson-DeBakey

商品コード	サイズ	価格
A045-0697	12cm 直	¥7,500
A045-1697	12cm 曲	¥8,000



アドソン・ブラウン ピンセット

Tissue Forceps Adson-Brown

商品コード	サイズ	価格
A045-0697B	12cm	¥7,500



アドソン・グレーフェ ピンセット

Tissue Forceps Adson Graefe

商品コード	サイズ	価格
A037-0524G	12cm	¥7,500



ドウベーキー ピンセット 先端巾1.5 Tissue Forceps DeBakey 1.5mm

商品コード	サイズ	価格
A243-8616D	13cm	¥10,000
A243-8616	16cm	¥11,000
A243-8620	20cm	¥12,000
A243-8624	24cm	¥13,000
A243-8630	30cm	¥14,000



ドウベーキー ピンセット 先端巾2.0 Tissue Forceps DeBakey 2.0mm

商品コード	サイズ	価格
A243-8816	16cm	¥11,000
A243-8820	20cm	¥12,000
A243-8824	24cm	¥13,000
A243-8830	30cm	¥14,000



ドウベーキー ピンセット 先端巾2.7 Tissue Forceps DeBakey 2.7mm

商品コード	サイズ	価格
A243-8416	16cm	¥11,000
A243-8420	20cm	¥12,000
A243-8424	24cm	¥13,000
A243-8430	30cm	¥14,000



鋭匙ピンセット

Tissue Forceps Curette

商品コード	サイズ	価格
A502-0110	13cm 鋭匙巾 3.5mm	¥6,000
A502-0120	15cm 鋭匙巾 4.0mm	¥6,000



形成異物ピンセット

Tissue Forceps Pick

商品コード	サイズ	価格
A502-0060	13cm	¥3,500

診断器具

ピンセット

剪刀

持針器

一般鉗子

鉤

骨関係

血管鉗子

婦人科

耳鼻科

歯科

エコノミー

コンテナー

診断器具
ピンセット
剪刀
持針器
一般鉗子
鉤
骨関係
血管鉗子
婦人科
耳鼻科
歯科
エコーミー
コンテナー



ルーチェ耳用 ピンセット Tissue Forceps Ear Lucae

商品コード	サイズ	価格
A376-4407	14cm 無鉤	¥2,800
A376-4417	14cm 有鉤	¥3,000



ルーチェ鼻用 ピンセット Tissue Forceps Nose Lucae

商品コード	サイズ	価格
A376-4408	17cm 無鉤	¥2,800
A376-4418	17cm 有鉤	¥3,000



眼科ピンセット Tissue Forceps Fine Pattern

商品コード	サイズ	価格
A049-0736L	11.5cm 直無鉤	¥2,500
A049-0739L	11.5cm 直有鉤	¥2,500



コークピンセット Tissue Forceps Dental

商品コード	サイズ	価格
A502-0010	15.5cm	¥2,500

* 先端は尖っています



リング ピンセット Tissue Forceps Ring

商品コード	サイズ	価格
A502-0081	10cm 3mm	¥4,500
A502-0082	10cm 4mm	¥4,500
A502-0083	10cm 6mm	¥4,500

* 先端はフラットです。溝はありません



トラコーマピンセット Tissue Forceps Hard-Ring

商品コード	サイズ	価格
A502-0083S	10cm 6mm	¥4,500

* 先端に溝があり、リングピンセットより厚みがあります



グレッフェ ピンセット
Tissue Forceps Graefe

商品コード	サイズ	価格
A364-4254	11cm	¥3,500
A364-4254S	14cm	¥3,500



グレッフェ ピンセット
Tissue Forceps Graefe Stopper

商品コード	サイズ	価格
A364-4256	11cm ストッパー付	¥4,500
A364-4256S	14cm ストッパー付	¥4,500



ハンター ピンセット
Tissue Forceps Fine Hunter

商品コード	サイズ	価格
A049-0762	10.5cm 直	¥3,000
A049-0763	10.5cm 曲	¥3,000



ルース ピンセット
Tissue Forceps Russ

商品コード	サイズ	価格
A042-0015	15cm	¥6,000
A042-0020	20cm	¥6,000
A042-0025	25cm	¥7,000



ジェラルド ピンセット
Tissue Forceps Gerald Teeth

商品コード	サイズ	価格
A045-0685	17cm 直有鉤	¥4,000
A045-0686	17cm 曲有鉤	¥4,000



ヤシャギル ピンセット
Tissue Forceps Yasargil

商品コード	サイズ	価格
A048-5022	22cm 3mm	¥6,000
A048-7022	22cm 5mm	¥7,000

診断器具

ピンセット

剪刀

持針器

一般鉗子

鉤

骨関係

血管鉗子

婦人科

耳鼻科

歯科

エコーミー

コンテナー

診断器具
ピンセット
剪刀
持針器
一般鉗子
鉤
骨関係
血管鉗子
婦人科
耳鼻科
歯科
エコノミー
コンテナ



精密ピンセット
Tissue Forceps Delicate
商品コード サイズ 価格
A051-0776 11.5cm #3 ¥2,500



精密ピンセット
Tissue Forceps Delicate
商品コード サイズ 価格
A051-0777 11cm #4 ¥2,500



精密ピンセット
Tissue Forceps Delicate
商品コード サイズ 価格
A051-0778 11cm #5 ¥2,500



精密ピンセット
Tissue Forceps Delicate
商品コード サイズ 価格
A051-0780 10.5cm 0.2mm ¥2,500



精密ピンセット
Tissue Forceps Delicate
商品コード サイズ 価格
A051-0781 10.5cm 0.3mm ¥2,500



精密ピンセット
Tissue Forceps Delicate Curved
商品コード サイズ 価格
A051-0783 11.5cm 曲 ¥2,500



先端極細ピンセット

Tissue Forceps Fine Delicate Teeth

商品コード	サイズ	価格
A045-0700	11cm 有鉤	¥3,000



デリケート ピンセット

Tissue Forceps Fine Pattern

商品コード	サイズ	価格
A049-0736	10cm 直無鉤	¥2,500
A049-0737	10cm 弱弯無鉤	¥2,500
A049-0738	10cm 強弯無鉤	¥2,500



デリケート ピンセット

Tissue Forceps Fine Pattern

商品コード	サイズ	価格
A049-0739	10cm 直有鉤	¥2,500
A049-0740	10cm 弱弯有鉤	¥2,500
A049-0741	10cm 強弯有鉤	¥2,500



デリケート ピンセット 極細

Tissue Forceps Fine Pattern SuperSlim

商品コード	サイズ	価格
A049-0750	10.5cm	¥2,500
A049-0754	11.5cm	¥2,500
A049-0758	12.5cm	¥2,500



デリケート ピンセット 極細

Tissue Forceps Fine Pattern SuperSlim

商品コード	サイズ	価格
A049-0751	10.5cm 曲	¥2,500
A049-0755	11.5cm 曲	¥2,500
A049-0759	12.5cm 曲	¥2,500

診断器具

ピンセット

剪刀

持針器

一般鉗子

鉤

骨関係

血管鉗子

婦人科

耳鼻科

歯科

エコノミー

コンテナー

診断器具

ピンセット

剪刀

持針器

一般鉗子

鉤

骨関係

血管鉗子

婦人科

耳鼻科

歯科

エコーミー

コンテナー



フォスター デリケートピンセット
Tissue Forceps Delicate Forster

商品コード サイズ 価格
A361-4226 8.5cm 無鉤 ¥15,000



フォスター デリケートピンセット
Tissue Forceps Delicate Forster

商品コード サイズ 価格
A361-4227 8.5cm 無鉤曲 ¥15,000



フォスター デリケートピンセット
Tissue Forceps Delicate Forster

商品コード サイズ 価格
A361-4228 8.5cm 有鉤 ¥15,000



フォスター デリケートピンセット
Tissue Forceps Delicate Forster

商品コード サイズ 価格
A361-4229 8.5cm 有鉤曲 ¥15,000



ギル デリケートピンセット

Tissue Forceps Delicate Gill-Fughs Teeth

商品コード サイズ 価格
A362-4236 7.5cm 有鉤曲 ¥13,000



ギル デリケートピンセット

Tissue Forceps Delicate Gill-Arruga

商品コード サイズ 価格
A362-4237 7.5cm 匙曲 ¥13,000



ボナコルト デリケートピンセット
Tissue Forceps Delicate Bonaccolto

商品コード	サイズ	価格
A366-4280	8.5cm	¥15,000



ボナコルト デリケートピンセット
Tissue Forceps Delicate Bonaccolto

商品コード	サイズ	価格
A366-4281	11cm	¥15,000



ビショップ デリケートピンセット
Tissue Forceps Delicate Bishop

商品コード	サイズ	価格
A362-4242	8.5cm 無鉤	¥15,000
A362-4242L	11.5cm 無鉤	¥15,000



ビショップ デリケートピンセット
Tissue Forceps Delicate Bishop Teeth

商品コード	サイズ	価格
A362-4243	8.5cm 有鉤	¥15,000
A362-4243L	11.5cm 有鉤	¥15,000



スチーブン デリケートピンセット
Tissue Forceps Delicate Stevens Teeth

商品コード	サイズ	価格
A360-4224	11cm 有鉤	¥8,000
A360-4225	11cm 有鉤曲	¥10,000

診断器具

ピンセット

剪刀

持針器

一般鉗子

鉤

骨関係

血管鉗子

婦人科

耳鼻科

歯科

エコノミー

コンテナー

診断器具
ピンセット
剪刀
持針器
一般鉗子
鉤
骨関係
血管鉗子
婦人科
耳鼻科
歯科
エコノミー
コンテナ



グレフェ デリケートピンセット

Tissue Forceps Delicate Iris-Graefe

商品コード	サイズ	価格
A359-4198	7cm	¥8,000
A359-4200	7cm 曲	¥8,000



グレフェ デリケートピンセット

Tissue Forceps Delicate Iris-Graefe Teeth

商品コード	サイズ	価格
A359-4202	7cm 有鉤	¥8,000
A359-4204	7cm 有鉤曲	¥8,000



グレフェ デリケートピンセット

Tissue Forceps Delicate Iris-Graefe Teeth

商品コード	サイズ	価格
A360-4207	10cm	¥8,000
A360-4209	10cm 曲	¥8,000



グレフェ デリケートピンセット

Tissue Forceps Delicate Iris-Graefe Teeth

商品コード	サイズ	価格
A360-4213	10cm 有鉤	¥8,000
A360-4215	10cm 有鉤曲	¥8,000



デスマル ピンセット

Entropium Forceps Lambert

商品コード	サイズ	価格
A368-4297	小 9cm	¥11,000

デスマル ピンセット

Entropium Forceps Desmarres

商品コード	サイズ	価格
A368-4302	大 9cm	¥12,000



マイクロリングピンセット

商品コード	規格サイズ	価格
AM525-100L	10cm 大	¥12,000
AM525-100M	10cm 小	¥12,000



形成デリケートピンセット

商品コード	規格サイズ	価格
EF-2101	11.5cm 無鉤	¥11,000
EF-2102	11.5cm 有鉤	¥11,000



形成スーパーデリケートピンセット

商品コード	規格サイズ	価格
EF-2103	11.5cm PH付無鉤	¥12,000
EF-2104	11.5cm PH付有鉤	¥12,000



DDJ マイクロ縫合ピンセット

商品コード	規格サイズ	価格
DDJ1111-18	18.5cm PH型	¥48,000
DDJ1111-14	14.5cm PH型	¥46,000



DDJ マイクロアドソンピンセット

商品コード	規格サイズ	価格
DDJ2160-12	12cm 0.2mm	¥25,000
DDJ2170-12	12cm 0.1mm	¥25,000
DDJ2165-15	15cm 0.3mm	¥25,000



DDJ 加工

タングステンカーバイトを粉末にしたものを特殊な技術によりやきつけています。

- 診断器具
- ピンセット
- 剪刀
- 持針器
- 一般鉗子
- 鉤
- 骨関係
- 血管鉗子
- 婦人科
- 耳鼻科
- 歯科
- エコノミー
- コンテナー

DDJ マイクロピンセット

商品コード	規格サイズ	価格
DDJ2110-16	16cm PH 型	¥25,000



DDJ マイクロピンセット

商品コード	規格サイズ	価格
DDJ2115-16	16cm 有鉤 PH 型	¥25,000



DDJ マイクロピンセット

商品コード	規格サイズ	価格
DDJ2025-10	10.5cm	¥25,000



DDJ マイクロピンセット

商品コード	規格サイズ	価格
DDJ2045-12	12.5cm	¥25,000



DDJ マイクロピンセット

商品コード	規格サイズ	価格
DDJ2190-18	18.5cm	¥30,000



診断器具

ピンセット

剪刀

持針器

一般鉗子

鉤

骨関係

血管鉗子

婦人科

耳鼻科

歯科

エコノミー

コンテナ

No.3 剪刀

Scissors



- ★ T/C レザー剪刀
- ★ T/C エクセルスーパー剪刀
- ★ T/C ゴールド剪刀
- ★ T/C ゴールド特殊剪刀
- ★ T/C マイクロ剪刀
- ★ T/C 鋼線剪刀
- ★ スーパー剪刀
- ★ スーパー特殊剪刀
- ★ スーパーマイクロ剪刀
- ★ スタンダード剪刀
- ★ 特殊剪刀
- ★ ギブス剪刀
- ★ 骨剪刀

- T/C Dissecting Scissors RAZOR
- T/C Dissecting Scissors SUPER
- T/C Dissecting Scissors
- T/C Special Dissecting Scissors
- T/C Micro Scissors
- T/C Wire Cutter
- Dissecting Scissors SUPER
- Special Scissors SUPER
- Micro Scissors SAW EDGER
- Operating Scissors Standard
- Special Scissors KILLNER
- Bruns-Plaster
- BOHLER Bone Cutters

タングステンカーバイト超硬刃スーパーカット（鋸状刃）剪刀シリーズ

- 診断器具
- ピンセット
- 剪刀
- 持針器
- 一般鉗子
- 鉤
- 骨関係
- 血管鉗子
- 婦人科
- 耳鼻科
- 歯科
- エコノミー
- コンテナー

TC超硬鋸状刃

TC超硬刃



T/C 超硬刃と T/C 超硬鋸状刃の組み合わせにより
 細かな鋸状刃が組織の滑りを抑え逃さず切れます。
ゴールド2重リングシリーズ

T/C エクセル・メツェンバーム剪刀

T/C Dissecting Scissors Metzenbaum Super

商品コード	サイズ	価格
B230-16XE	16cm 直	¥26,000
B230-18XE	18cm 直	¥27,000
B230-20XE	20cm 直	¥28,000



T/C エクセル・メツェンバーム剪刀

T/C Dissecting Scissors Metzenbaum Super

商品コード	サイズ	価格
B230-16CE	16cm 曲	¥26,000
B230-18CE	18cm 曲	¥27,000
B230-20CE	20cm 曲	¥28,000





T/C エクセル・メーヨ剪刀
T/C Dissecting Scissors Mayo Super

商品コード	サイズ	直	価格
B220-14XE	14.5cm	直	¥25,000
B220-17XE	17cm	直	¥26,000



T/C エクセル・メーヨ剪刀
T/C Dissecting Scissors Mayo Super

商品コード	サイズ	曲	価格
B220-14ME	14.5cm	曲	¥25,000
B220-17ME	17cm	曲	¥26,000



T/C エクセル・シムス剪刀
T/C Dissecting Scissors Sims Super

商品コード	サイズ	直	価格
B280-20XE	20cm	直	¥30,000
B280-23XE	23cm	直	¥30,000



T/C エクセル・アイリス剪刀
T/C Dissecting Scissors Iris Super

商品コード	サイズ	曲	価格
B250-11CE	11.5cm	曲	¥19,000



T/C エクセル・アイリス剪刀
T/C Dissecting Scissors Iris Super

商品コード	サイズ	直	価格
B250-11XE	11.5cm	直	¥19,000

診断器具
ピンセット
剪刀
持針器
一般鉗子
鉤
骨関係
血管鉗子
婦人科
耳鼻科
歯科
エコノミー
コンテナー

診断器具
ピンセット
剪刀
持針器
一般鉗子
鉤
骨関係
血管鉗子
婦人科
耳鼻科
歯科
エコーミー
コンテナー



T/C 外科剪刀
T/C Operating Scissors Standard
 商品コード B021-014X サイズ 14.5cm 直 両鈍 価格 ¥14,000



T/C 外科剪刀
T/C Operating Scissors Standard
 商品コード B021-014A サイズ 14.5cm 直 片尖 価格 ¥14,000



T/C 外科剪刀
T/C Operating Scissors Standard
 商品コード B021-014B サイズ 14.5cm 直 両尖 価格 ¥14,000



T/C 外科剪刀
T/C Operating Scissors Standard
 商品コード B021-014C サイズ 14.5cm 曲 両鈍 価格 ¥14,000



T/C 外科剪刀
T/C Operating Scissors Standard
 商品コード B021-014L サイズ 14.5cm 曲 片尖 価格 ¥14,000



T/C 外科剪刀
T/C Operating Scissors Standard
 商品コード B021-014M サイズ 14.5cm 曲 両尖 価格 ¥14,000



T/C メーヨ剪刀
T/C Dissecting Scissors Mayo

商品コード	サイズ		価格
B022-014X	14.5cm	直	¥14,000
B022-017X	17cm	直	¥15,000
B022-023X	23cm	直	¥19,000



T/C メーヨ剪刀
T/C Dissecting Scissors Mayo

商品コード	サイズ		価格
B022-014M	14.5cm	曲	¥14,000
B022-017M	17cm	曲	¥15,000
B022-023M	23cm	曲	¥19,000



T/C メーヨ・スティーレ剪刀
T/C Dissecting Scissors Mayo-Stillé

商品コード	サイズ		価格
B022-015X	15cm	直	¥15,000
B022-017A	17cm	直	¥17,000



T/C メーヨ・スティーレ剪刀
T/C Dissecting Scissors Mayo-Stillé

商品コード	サイズ		価格
B022-015C	15cm	曲	¥15,000
B022-017C	17cm	曲	¥17,000



T/C メーヨ・レクサー剪刀
T/C Dissecting Scissors Mayo-Lexer

商品コード	サイズ		価格
B022-016X	16cm	直	¥15,000



T/C メーヨ・レクサー剪刀
T/C Dissecting Scissors Mayo-Lexer

商品コード	サイズ		価格
B022-016C	16cm	曲	¥15,000

診断器具
ピンセット
剪刀
持針器
一般鉗子
鉤
骨関係
血管鉗子
婦人科
耳鼻科
歯科
エコノミー
コンテナー



T/C シムス剪刀

T/C Dissecting Scissors Sims

商品コード	サイズ	価格
B028-020X	20cm 曲	¥18,000
B028-023X	23cm 曲	¥18,000



T/C メッツェンバウム剪刀

T/C Dissecting Scissors Metzenbaum

商品コード	サイズ	価格
B023-014C	14.5cm 曲	¥15,000
B023-016C	16cm 曲	¥15,000
B023-018C	18cm 曲	¥16,000
B023-020C	20cm 曲	¥17,000
B023-023C	23cm 曲	¥18,000
B023-025C	25cm 曲	¥19,000
B023-028C	28cm 曲	¥23,000
B023-030C	30cm 曲	¥24,000



T/C メッツェンバウム剪刀

T/C Dissecting Scissors Metzenbaum

商品コード	サイズ	価格
B023-014X	14.5cm 直	¥15,000
B023-016X	16cm 直	¥15,000
B023-018X	18cm 直	¥16,000
B023-020X	20cm 直	¥17,000
B023-023X	23cm 直	¥18,000
B023-025X	25cm 直	¥19,000
B023-028X	28cm 直	¥23,000
B023-030X	30cm 直	¥24,000



T/C メッツェンバウム・フィノ剪刀

T/C Dissecting Scissors Metzenbaum-Fino

商品コード	サイズ	価格
B023-014B	14.5cm 曲	¥15,000
B024-016A	16cm 曲	¥15,000
B024-018A	18cm 曲	¥16,000
B024-020A	20cm 曲	¥17,000
B024-023A	23cm 曲	¥18,000



T/C メッツェンバウム・フィノ剪刀

T/C Dissecting Scissors Metzenbaum-Fino

商品コード	サイズ	価格
B023-014A	14.5cm 直	¥15,000
B024-016X	16cm 直	¥15,000
B024-018X	18cm 直	¥16,000
B024-020X	20cm 直	¥17,000
B024-023X	23cm 直	¥18,000

※メッツェンバウム・フィノ剪刀はメッツェンバウム剪刀より全体的に細みの設計になっています。

診断器具

ピンセット

剪刀

持針器

一般鉗子

鉤

骨関係

血管鉗子

婦人科

耳鼻科

歯科

エコノミー

コンテナ



T/C トエニスアドソン剪刀
T/C Dissecting Scissors Toennis-Adson

商品コード	サイズ	価格
B024-017X	17.5cm	¥14,000



T/C メッツェンバーム・フィノ剪刀
T/C Dissecting Scissors Metzenbaum-Fino

商品コード	サイズ	両尖	価格
B023-014E	14.5cm	曲 両尖	¥15,000
B024-018C	18cm	曲 両尖	¥16,000
B024-020C	20cm	曲 両尖	¥17,000
B024-023C	23cm	曲 両尖	¥18,000



T/C メッツェンバーム・フィノ剪刀
T/C Dissecting Scissors Metzenbaum-Fino

商品コード	サイズ	両尖	価格
B023-014D	14.5cm	直 両尖	¥15,000
B024-018S	18cm	直 両尖	¥16,000
B024-020S	20cm	直 両尖	¥17,000
B024-023S	23cm	直 両尖	¥18,000



T/C メッツェンバーム・フィノ S型剪刀
T/C Dissecting Scissors Metzenbaum-Fino/S

商品コード	サイズ	両尖	S型	価格
B024-018F	18cm	曲 両尖	S型	¥16,000
B024-020F	20cm	曲 両尖	S型	¥20,000
B024-023F	23cm	曲 両尖	S型	¥22,000



T/C メッツェンバーム・フィノ S型剪刀
T/C Dissecting Scissors Metzenbaum-Fino/S

商品コード	サイズ	両尖	S型	価格
B024-018M	18cm	曲 両尖	S型	¥16,000
B024-020M	20cm	曲 両尖	S型	¥20,000
B024-023M	23cm	曲 両尖	S型	¥22,000

診断器具

ピンセット

剪刀

持針器

一般鉗子

鉤

骨関係

血管鉗子

婦人科

耳鼻科

歯科

エコノミー

コンテナー

診断器具

ピンセット

剪刀

持針器

一般鉗子

鉤

骨関係

血管鉗子

婦人科

耳鼻科

歯科

エコノミー

コンテナー



T/C ポッツスミス・アングル剪刀
T/C Dissecting Scissors Potts-Smith

商品コード 規格サイズ 価格
B027-019A 19cm 25度 両尖 ¥25,000



T/C ドベイキー・アングル剪刀
T/C Dissecting Scissors DeBakey

商品コード 規格サイズ 価格
B027-019D 19cm 25度 両鈍 ¥25,000



T/C ポッツスミス・アングル剪刀
T/C Dissecting Scissors Potts-Smith

商品コード 規格サイズ 価格
B027-019B 19cm 45度 両尖 ¥25,000



T/C ドベイキー・アングル剪刀
T/C Dissecting Scissors DeBakey

商品コード 規格サイズ 価格
B027-019C 19cm 45度 両鈍 ¥25,000



T/C ポッツスミス・アングル剪刀
T/C Dissecting Scissors Potts-Smith

商品コード 規格サイズ 価格
B027-018D 19cm 60度 両尖 ¥25,000



T/C ドベイキー・アングル剪刀
T/C Dissecting Scissors DeBakey

商品コード 規格サイズ 価格
B027-019E 19cm 60度 両鈍 ¥25,000



T/C ドベイキー・アングル剪刀
T/C Dissecting Scissors DeBakey

商品コード 規格サイズ 価格
B027-023X 23cm 25度 両鈍 ¥25,000



T/C ドベイキー・アングル剪刀
T/C Dissecting Scissors DeBakey

商品コード 規格サイズ 価格
B027-023C 23cm 45度 両鈍 ¥25,000



T/C ドベイキー・アングル剪刀
T/C Dissecting Scissors DeBakey

商品コード 規格サイズ 価格
B027-023E 23cm 60度 両鈍 ¥25,000



T/C ヘモ用剪刀改良型
T/C Dissecting Scissors Hemo

商品コード 規格サイズ 価格
B027-420H 15.5cm ¥18,000

診断器具
ピンセット
剪刀
持針器
一般鉗子
鉤
骨関係
血管鉗子
婦人科
耳鼻科
歯科
エコノミー
コンテナー

診断器具

ピンセット

剪刀

持針器

一般鉗子

鉤

骨関係

血管鉗子

婦人科

耳鼻科

歯科

エコノミー

コンテナー



T/C ファイン剪刀
T/C Dissecting Scissors Fine

商品コード 規格サイズ 価格
B025-011A 10.5cm 直 ¥15,000



T/C ファイン剪刀
T/C Dissecting Scissors Fine

商品コード 規格サイズ 価格
B025-011B 10.5cm 曲 ¥15,000



T/C ストラビスマス剪刀
T/C Dissecting Scissors Strabismus

商品コード 規格サイズ 価格
B025-010X 10cm 直 ¥14,000



T/C ストラビスマス剪刀
T/C Dissecting Scissors Strabismus

商品コード 規格サイズ 価格
B025-010C 10cm 曲 ¥14,000



T/C アイリス剪刀
T/C Dissecting Scissors Iris

商品コード 規格サイズ 価格
B025-011X 11.5cm 直 ¥14,000



T/C アイリス剪刀
T/C Dissecting Scissors Iris

商品コード 規格サイズ 価格
B025-011C 11.5cm 曲 ¥14,000



T/C 形成デリケート剪刀
T/C Plastic Scissors Thin Head

商品コード	規格サイズ	価格
B025-010A	12cm 直	¥15,000
B025-010B	12cm 曲	¥15,000



T/C ワグナー剪刀
T/C Dissecting Scissors Wagner

商品コード	規格サイズ	価格
B027-011X	11.5cm	¥18,000



T/C フォクス剪刀
T/C Dissecting Scissors Goldman-Fox

商品コード	規格サイズ	価格
B025-013X	13cm 直	¥14,000



T/C フォクス剪刀
T/C Dissecting Scissors Goldman-Fox

商品コード	規格サイズ	価格
B025-013C	13cm 曲	¥14,000



T/C マイクロ剪刀
T/C Micro Scissors

商品コード	規格サイズ	価格
B029-016X	16cm 直	¥36,000



T/C マイクロ剪刀
T/C Micro Scissors

商品コード	規格サイズ	価格
B029-016C	16cm 曲	¥36,000

診断器具
ピンセット
剪刀
持針器
一般鉗子
鉤
骨関係
血管鉗子
婦人科
耳鼻科
歯科
エコノミー
コンテナー

診断器具
ピンセット
剪刀
持針器
一般鉗子
鉤
骨関係
血管鉗子
婦人科
耳鼻科
歯科
エコーミー
コンテナー



T/C リスター剪刀 (包帯剪刀)
T/C Dissecting Scissors Lister-Bandage

商品コード 規格サイズ 価格
B028-018X 18cm ¥18,000



T/C ブランス剪刀 (ギブス剪刀)
T/C Dissecting Scissors Bruns

商品コード 規格サイズ 価格
B028-024X 24cm ¥24,000



T/C ユニバーサル (ワイヤー剪刀)
T/C Dissecting Scissors Universal

商品コード 規格サイズ 価格
B025-012X 12cm ¥15,000

* 切断可能ワイヤ (軟鋼線) 径1mmまで



T/C 鋼線剪刀
T/C Wire Cutter

商品コード 規格サイズ 価格
B019-012X 12.5cm ¥24,000

* 切断可能ワイヤ (軟鋼線) 径1mmまで



T/C 鋼線剪刀
T/C Wire Cutter

商品コード 規格サイズ 価格
B019-017X 17.5cm 1.6mm 軟鋼線用 ¥47,000



T/C 鋼線剪刀
T/C Wire Cutter

商品コード 規格サイズ 価格
B019-022X 22cm 2.5mm 軟鋼線用 ¥50,000

*黒コーティングは片側が鋸刃のスーパーカット剪刀です



スーパー・外科剪刀
Operating Scissors Standard Super
商品コード 規格サイズ 価格
B220-286V 14.5cm 直 両鈍 ¥10,000



スーパー・外科剪刀
Operating Scissors Standard Super
商品コード 規格サイズ 価格
B220-287V 14.5cm 直 片尖 ¥10,000



スーパー・外科剪刀
Operating Scissors Standard Super
商品コード 規格サイズ 価格
B220-305V 14.5cm 曲 両鈍 ¥10,000



スーパー・外科剪刀
Operating Scissors Standard Super
商品コード 規格サイズ 価格
B220-306V 14.5cm 曲 片尖 ¥10,000



スーパー・外科剪刀
Operating Scissors Standard Super
商品コード 規格サイズ 価格
B220-295V 18cm 直 両鈍 ¥10,000



スーパー・外科剪刀
Operating Scissors Standard Super
商品コード 規格サイズ 価格
B220-296V 18cm 直 片尖 ¥10,000

診断器具
ピンセット
剪刀
持針器
一般鉗子
鉤
骨関係
血管鉗子
婦人科
耳鼻科
歯科
エコノミー
コンテナー

*黒コーティングは片側が鋸刃のスーパーカット剪刀です

診断器具
ピンセット
剪刀
持針器
一般鉗子
鉤
骨関係
血管鉗子
婦人科
耳鼻科
歯科
エコーミー
コンテナー



スーパー・外科剪刀
Operating Scissors Standard

商品コード 規格サイズ 価格
B220-314V 18cm 曲 両鈍 ¥12,000



スーパー・外科剪刀
Operating Scissors Standard

商品コード 規格サイズ 価格
B220-315V 18cm 曲 片尖 ¥12,000



スーパー・メツェンバウム剪刀
Dissecting Scissors Metzenbaum Super

商品コード 規格サイズ 価格
B250-366V 14.5cm 直 ¥13,000
B251-366V 16cm 直 ¥14,000
B260-373V 18cm 直 ¥15,000
B260-379V 20cm 直 ¥16,000



スーパー・メツェンバウム剪刀
Dissecting Scissors Metzenbaum Super

商品コード 規格サイズ 価格
B250-369V 14.5cm 曲 ¥13,000
B251-369V 16cm 曲 ¥14,000
B260-376V 18cm 曲 ¥15,000
B260-382V 20cm 曲 ¥16,000



スーパー・メツェンバウム剪刀
Dissecting Scissors Metzenbaum Super

商品コード 規格サイズ 価格
B250-368V 14.5cm 直 両尖 ¥13,000



スーパー・メツェンバウム剪刀
Dissecting Scissors Metzenbaum Super

商品コード 規格サイズ 価格
B250-371V 14.5cm 曲 両尖 ¥13,000

*黒コーティングは片側が鋸刃のスーパーカット剪刀です



スーパー・メーヨ剪刀
Dissecting Scissors Mayo Super

商品コード	規格サイズ	価格
B230-330V	14.5cm 直	¥11,000
B230-336V	17cm 直	¥12,000



スーパー・メーヨ剪刀
Dissecting Scissors Mayo Super

商品コード	規格サイズ	価格
B230-331V	14.5cm 曲	¥11,000
B230-337V	17cm 曲	¥12,000



スーパー・アイリス剪刀
Dissecting Scissors Iris Super

商品コード	規格サイズ	価格
B340-476V	11.5cm 直	¥11,000



スーパー・アイリス剪刀
Dissecting Scissors Iris Super

商品コード	規格サイズ	価格
B340-477V	11.5cm 曲	¥11,000



スーパー・形成剪刀
Plastic Scissors Super

商品コード	規格サイズ	価格
B992-024V	13cm 直	¥16,000



スーパー・形成剪刀
Plastic Scissors Super

商品コード	規格サイズ	価格
B992-027V	13cm 曲	¥16,000

診断器具
ピンセット
剪刀
持針器
一般鉗子
鉤
骨関係
血管鉗子
婦人科
耳鼻科
歯科
エコノミー
コンテナー

*黒コーティングは片側が鋸刃のスーパーカット剪刀です

診断器具
ピンセット
剪刀
持針器
一般鉗子
鉤
骨関係
血管鉗子
婦人科
耳鼻科
歯科
エコーミー
コンテナー



スーパー・形成特殊剪刀
 Plastic Scissors Reconstructive Super
 商品コード 規格サイズ 価格
 B992-030V 14cm 直 ¥16,000



スーパー・形成特殊剪刀
 Plastic Scissors Reconstructive Super
 商品コード 規格サイズ 価格
 B992-034V 14cm 曲 ¥16,000



スーパー・キルナー剪刀
 Dissecting Scissors Kilner Super
 商品コード 規格サイズ 価格
 B027-419V 12cm 曲 ¥16,000



スーパー・キルナー剪刀
 Dissecting Scissors Kilner Super
 商品コード 規格サイズ 価格
 B027-420V 15cm 曲 ¥16,000



スーパー・デリケート剪刀
 Dissecting Scissors Stevens Pointed Super
 商品コード 規格サイズ 価格
 B034-480V 11cm 直 両尖 ¥12,000



スーパー・デリケート剪刀
 Dissecting Scissors Stevens Pointed Super
 商品コード 規格サイズ 価格
 B034-481V 11cm 曲 両尖 ¥12,000



スーパー金冠剪刀
 dissecting scissors Quinby Super
 商品コード 規格サイズ 価格
 B350-489V 10cm 直 ¥11,000
 B350-490V 10cm 曲 ¥11,000



T/C エクセル形成剪刀 キルナー

商品コード	規格サイズ	価格
EF-2105	10.5cm 直	¥22,000

スーパー・形成剪刀 キルナー

商品コード	規格サイズ	価格
EF-2105S	10.5cm 直	¥14,000



T/C エクセル形成剪刀 キルナー

商品コード	規格サイズ	価格
EF-2106	10.5cm 曲	¥22,000

スーパー・形成剪刀 キルナー

商品コード	規格サイズ	価格
EF-2106S	10.5cm 曲	¥14,000



スーパー・マイクロ剪刀

Micro Scissors Super

商品コード	規格サイズ	価格
B021-019V	14cm 直	¥35,000
B021-119V	14cm 曲	¥35,000
B021-219V	12cm 直	¥30,000
B021-319V	12cm 曲	¥30,000



一般外科剪刀 ネジ止

Operating Scissors Standard

商品コード	規格サイズ	価格
B022-0286	14.5cm 直 両鈍	¥3,000
B022-0305	14.5cm 曲 両鈍	¥3,000



一般外科剪刀 ネジ止

Operating Scissors Standard

商品コード	規格サイズ	価格
B022-0287	14.5cm 直 片尖	¥3,000
B022-0306	14.5cm 曲 片尖	¥3,000



一般外科剪刀 ネジ止

Operating Scissors Standard

商品コード	規格サイズ	価格
B022-0288	14.5cm 直 両尖	¥3,000
B022-0307	14.5cm 曲 両尖	¥3,000

診断器具
ピンセット
剪刀
持針器
一般鉗子
鉤
骨関係
血管鉗子
婦人科
耳鼻科
歯科
エコーミー
コンテナー

診断器具
ピンセット
剪刀
持針器
一般鉗子
鉤
骨関係
血管鉗子
婦人科
耳鼻科
歯科
エコノミー
コンテナ



一般外科剪刀 ハズシ

Operating Scissors Standard Japan

商品コード	規格サイズ	価格
B022-1286	14.5cm 直 両鈍	¥3,000
B022-1305	14.5cm 曲 両鈍	¥3,000



一般外科剪刀 ハズシ

Operating Scissors Standard Japan

商品コード	規格サイズ	価格
B022-1287	14.5cm 直 片尖	¥3,000
B022-1306	14.5cm 曲 片尖	¥3,000



一般外科剪刀 ハズシ

Operating Scissors Standard Japan

商品コード	規格サイズ	価格
B022-1288	14.5cm 直 両尖	¥3,000
B022-1307	14.5cm 曲 両尖	¥3,000



一般外科剪刀 ネジ止

Operating Scissors Standard

商品コード	規格サイズ	価格
B022-0295	18cm 直 両鈍	¥4,000
B022-0314	18cm 曲 両鈍	¥4,000



一般外科剪刀 ネジ止

Operating Scissors Standard

商品コード	規格サイズ	価格
B022-0296	18cm 直 片尖	¥4,000
B022-0315	18cm 曲 片尖	¥4,000



一般外科剪刀 ネジ止 Operating Scissors Standard

商品コード	規格サイズ	価格
B022-1296	18cm 直 両尖	¥4,000
B022-1315	18cm 曲 両尖	¥4,000



メーヨ剪刀 Dissecting Scissors Mayo

商品コード	規格サイズ	価格
B023-0330	14.5cm 直	¥3,500
B023-0336	17cm 直	¥4,000
B023-0342	23cm 直	¥6,000
B023-0331	14.5cm 曲	¥3,500
B023-0337	17cm 曲	¥4,000
B023-0343	23cm 曲	¥6,000



メーヨ・スティーレ剪刀 Dissecting Scissors Mayo-Stillé

商品コード	規格サイズ	価格
B023-0334	15cm 直	¥3,500
B023-0338	17cm 直	¥4,000
B023-0335	15cm 曲	¥3,500
B023-0339	17cm 曲	¥4,000



メツェンバーム剪刀 Dissecting Scissors Metzenbaum

商品コード	規格サイズ	価格
B025-0366	14.5cm 直	¥4,500
B025-1366	16cm 直	¥4,500
B026-0373	18cm 直	¥5,000
B026-0379	20cm 直	¥5,500
B025-0369	14.5cm 曲	¥4,500
B025-1369	16cm 曲	¥4,500
B026-0376	18cm 曲	¥5,000
B026-0382	20cm 曲	¥5,500



メツェンバーム・フィノ剪刀 Dissecting Scissors Metzenbaum-Fino

商品コード	規格サイズ	価格
B032-0460	14.5cm 直	¥4,500
B032-0458	16cm 直	¥4,500
B032-1460	18cm 直	¥5,000
B032-2460	20cm 直	¥5,500
B032-0461	14.5cm 曲	¥4,500
B032-0459	16cm 曲	¥4,500
B032-1461	18cm 曲	¥5,000
B032-2461	20cm 曲	¥5,500

※メツェンバーム・フィノ剪刀はメツェンバーム剪刀より全体的に細みの設計になっています。

診断器具
ピンセット
剪刀
持針器
一般鉗子
鉤
骨関係
血管鉗子
婦人科
耳鼻科
歯科
エコノミー
コンテナー

メツェンバーム剪刀

Dissecting Scissors Metzenbaum

商品コード	規格サイズ	価格
B025-0368	14.5cm 直 両尖	¥4,500
B025-0371	14.5cm 曲 両尖	¥4,500

アイリス剪刀 (眼科剪刀)

Dissecting Scissors Iris

商品コード	規格サイズ	価格
B034-0476	11.5cm 直	¥3,000
B034-0477	11.5cm 曲	¥3,000

キルナー剪刀

Dissecting Scissors Kilner

商品コード	規格サイズ	価格
B027-419	12cm 曲	¥6,000
B027-420	15cm 曲	¥6,000

デリケート剪刀

Dissecting Scissors Stevens Pointed

商品コード	規格サイズ	価格
B034-480	11cm 直 両尖	¥5,000
B034-481	11cm 曲 両尖	¥5,000

デリケート剪刀

Dissecting Scissors Stevens Blunt

商品コード	規格サイズ	価格
B034-482	11cm 直 両鈍	¥5,000
B034-483	11cm 曲 両鈍	¥5,000

診断器具

ピンセット

剪刀

持針器

一般鉗子

鉤

骨関係

血管鉗子

婦人科

耳鼻科

歯科

エコノミー

コンテナー



形成剪刀

Plastic Scissors Thin Head

商品コード	規格サイズ	価格
B992-023	12cm 直	¥6,000
B992-024	13cm 直	¥6,000
B992-026	12cm 曲	¥6,000
B992-027	13cm 曲	¥6,000



形成剪刀

Plastic Scissors Pointed

商品コード	規格サイズ	価格
B992-024T	13cm 直 両尖	¥6,000
B992-027T	13cm 曲 両尖	¥6,000



形成特殊剪刀 (糸切剪刀)

Plastic Scissors Reconstructive

商品コード	規格サイズ	価格
B992-030	14cm 直	¥5,000
B992-034	14cm 曲	¥5,000



抜糸剪刀

Dissecting Scissors Spencer・Buck

商品コード	規格サイズ	価格
B033-0464	9cm	¥5,000
B033-0465	13cm	¥5,000
B033-0467	14.5cm	¥5,000
B033-0468	18cm	¥5,500

診断器具

ピンセット

剪刀

持針器

一般鉗子

鉤

骨関係

血管鉗子

婦人科

耳鼻科

歯科

エコノミー

コンテナー



リスター剪刀（包帯剪刀）

Dissecting Scissors Lister-Bandage

商品コード	規格サイズ	価格
B190-2161	14.5cm	¥4,000
B190-2162	18cm	¥5,000



金冠剪刀

Dissecting Scissors Beebee・Quinby

商品コード	規格サイズ	価格
B035-0489	10cm 直	¥4,000
B350-489L	14cm 直	¥4,000
B035-0490	10cm 曲	¥4,000
B350-490L	14cm 曲	¥4,000



ユニバーサル剪刀（ワイヤー剪刀）

Dissecting Scissors Universal

商品コード	規格サイズ	価格
B035-0487	12cm	¥5,000



二連骨剪刀

Bone Cutters Bohler

商品コード	規格サイズ	価格
B271-2232	15cm 直	¥24,000
B271-3232	15cm 曲	¥24,000



骨剪刀 リストン型

Bone Cutters Liston

商品コード	規格サイズ	価格
B224-2663	14cm	¥10,000
B224-2664	17cm	¥12,000
B224-2665	19cm	¥15,000
B224-2666	22cm	¥17,000
B224-2667	14cm 曲	¥10,000
B224-2668	17cm 曲	¥12,000
B224-2669	19cm 曲	¥15,000
B224-2670	22cm 曲	¥17,000

診断器具

ピンセット

剪刀

持針器

一般鉗子

鉤

骨関係

血管鉗子

婦人科

耳鼻科

歯科

エコノミー

コンテナ



ギブス剪刀 スチール
Plaster Cast ITM Stille

商品コード 規格サイズ 価格
B191-2181 23cm ¥35,000



ギブス剪刀 スチール
Plaster Cast ITM Stille

商品コード 規格サイズ 価格
B191-2177 24cm ¥40,000



ギブス剪刀 スーチン
Plaster of Paris Shears Seutin

商品コード 規格サイズ 価格
B191-2180 23cm ¥23,000



ギブス剪刀 エスマルク
Plaster Cast ITM Esmarch

商品コード 規格サイズ 価格
B191-2178 20cm ¥12,000
B191-2179 23cm ¥15,000



ブランス剪刀 (ギブス剪刀)
Dissecting Scissors Bruns-Plaster

商品コード 規格サイズ 価格
B191-2175 24cm ¥18,000

診断器具

ピンセット

剪刀

持針器

一般鉗子

鉤

骨関係

血管鉗子

婦人科

耳鼻科

歯科

エコノミー

コンテナ

スーパー・ダンディー剪刀（扁桃腺剪刀）**Surgical Scissors Dandy Super**

商品コード	規格サイズ	価格
B028-433V	17.5cm	¥15,000

スーパー・ロックン剪刀**Surgical Scissors Lockin Super**

商品コード	規格サイズ	価格
B036-505V	16cm	¥15,000

スーパー・オリーブ剪刀**Surgical Scissors Olivecrona Super**

商品コード	規格サイズ	価格
B028-437V	23cm	¥30,000

マイクロアリゲーター剪刀**Micro Ear Scissors**

商品コード	規格サイズ	価格
B375-0501	8cm	¥33,000

特殊強弯剪刀 フォーマン

商品コード	規格サイズ	価格
B253-135	13.5cm	¥11,000

特殊強弯剪刀 ドベイキー

商品コード	規格サイズ	価格
B251-190	20cm	¥12,000

特殊直角剪刀

商品コード	規格サイズ	価格
B253-150C	15cm	¥12,000

診断器具

ピンセット

剪刀

持針器

一般鉗子

鉤

骨関係

血管鉗子

婦人科

耳鼻科

歯科

エコノミー

コンテナ

No.4 持針器

Needle Holder



- ★ T/C メーヨ・ヘガール
- ★ T/C オールセン
- ★ T/C ドゥベイキー
- ★ T/C ライダーマイクロ
- ★ T/C デルフ
- ★ T/C マイクロカストロ
- ★ チップ無持針器

- T/C Needle Holder Mayo-Hegar
- T/C Needle Holder Olsen-Hegar
- T/C Needle Holder DeBakey
- T/C Needle Holder Ryder-Micro
- T/C Needle Holder Derf
- T/C Needle Holder Castroviejo
- Standard Needle Holder



FRIGZ

★ T/C タングステンカーバイトチップ及びDDJの6種類

診断器具
ピンセット
剪刀
持針器
一般鉗子
鉤
骨関係
血管鉗子
婦人科
耳鼻科
歯科
エコーノミ
コンテナー

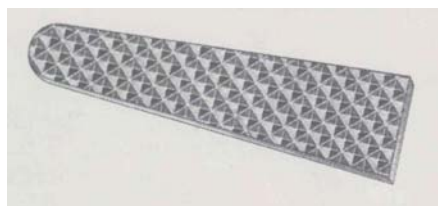

(1) T/C 0.5mm Tip 付とは (#2500)

Normal profile (ノーマル形状) で、T/Cスタンダードタイプの持針器やT/Cスタンダードピンセットに使用しています。タングステンカーバイトの鋸歯状が1平方センチあたり400個程のピラミッド状の山が有るという意味です。縫合針との相性としては、通常は3-0～4-0以上の針に使用されています。

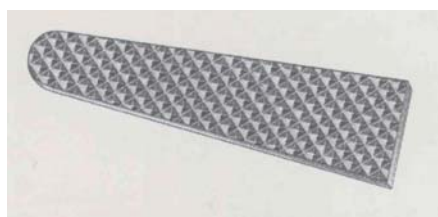

(2) T/C 0.4mm Tip 付とは (#4000)

Mini profile (ミニ形状) で、T/Cデリケートの持針器やT/Cスデリケートピンセットに使用しています。タングステンカーバイトの鋸歯状が1平方センチあたり650～700個のピラミッド状の山が有るという意味です。縫合針との相性としては、通常は3-0～5-0の針に使用されています。

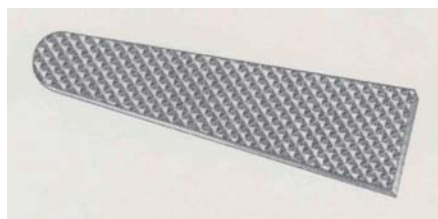

(3) T/C 0.3mm Tip 付とは (#7000)

Micro profile (マイクロ形状) で、T/Cライダータイプの持針器やT/C血管ピンセットに使用しています。タングステンカーバイトの鋸歯状が1平方センチあたり1000個程のピラミッド状の山が有るという意味です。縫合針との相性としては、通常は5-0～7-0の針に使用されています。

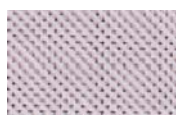

(4) T/C 0.2mm Tip 付とは (#14400)

Super Micro profile (マイクロ形状) で、形成外科・美容外科・血管吻合ピンセット等に使用されています。タングステンカーバイトの鋸歯状が1平方センチあたり2000個弱のピラミッド状の山が有るという意味です。縫合針との相性としては、通常は7-0～8-0の針に使用されています。



(5) DDJ ダイヤモンドダストジョーとは

Super Micro profile (マイクロ形状) で、T/C 0.2mm Tipより細かく、眼科・形成外科・血管外科・脳外科等のマイクロ縫合に使用されています。DDJはダイヤモンドダストを散りばめた肌理の細かい表面加工でマイクロ系手術に適します。縫合針との相性としては、通常8-0～10-0の針に使用されています。

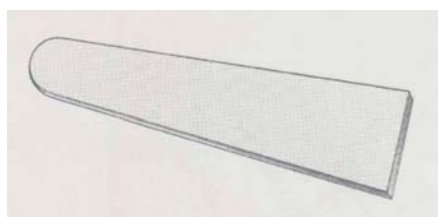

(6) T/C スムース Tip とは

スムーズ形状、マイクロサージェリー仕様で眼科・美容外科・血管外科・脳外科等に使用されています。縫合針との相性としては、通常は9-0～11-0の針に使用されています。

T/C メーヨ・ヘガール持針器

T/C Needle Holder Mayo-Hegar

商品コード	規格サイズ	価格
C007-014X	14cm 0.5 チップ付	¥14,000
C007-016X	16cm 0.5 チップ付	¥14,000
C007-018A	18cm 0.5 チップ付	¥15,000
C007-020X	20cm 0.5 チップ付	¥16,000
C007-024X	24cm 0.5 チップ付	¥19,000
C007-026X	26cm 0.5 チップ付	¥20,000
C007-030X	30cm 0.5 チップ付	¥27,000



T/C クライル・ウッド持針器

T/C Needle Holder Crile-Wood/Walton

商品コード	規格サイズ	価格
C009-015B	15cm 0.4 チップ付	¥15,000
C009-018C	18cm 0.4 チップ付	¥16,000
C009-020A	20cm 0.4 チップ付	¥18,000
C009-023X	23cm 0.4 チップ付	¥20,000



T/C ブラックスペシャル持針器

T/C Needle Holder Black Special

商品コード	規格サイズ	価格
C007-017V	17cm 0.4 チップ付	¥19,000
C007-017W	17cm 0.5 チップ付	¥19,000

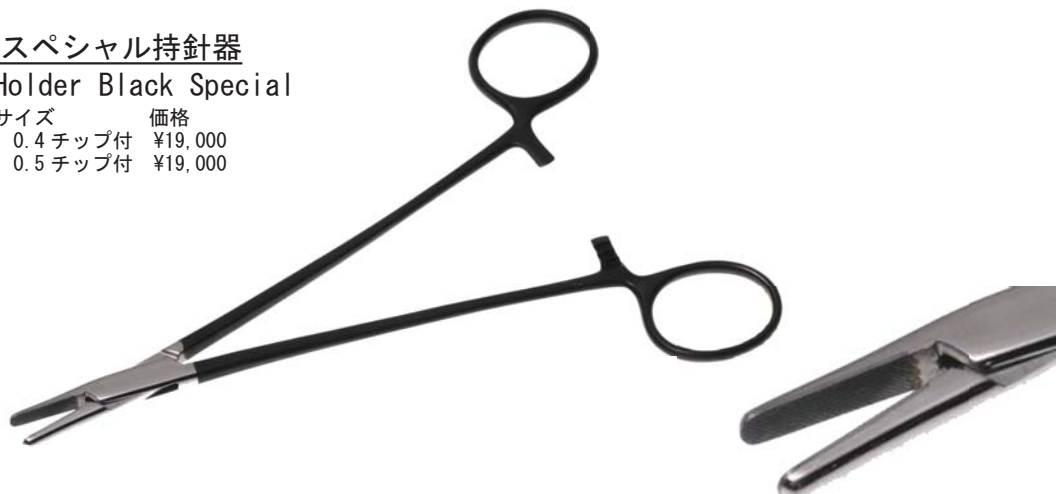

診断器具

ピンセット

剪刀

持針器

一般鉗子

鉤

骨関係

血管鉗子

婦人科

耳鼻科

歯科

エコノミー

コンテナー

T/C マッチュー持針器 (スタンダード)

T/C Needle Holder Mathieu Japan

商品コード	規格サイズ	価格
C014-014X	14cm 0.5チップ付	¥17,000
C014-114X	16cm 0.5チップ付	¥18,000
C014-117X	19cm 0.5チップ付	¥19,000
C014-120X	21cm 0.5チップ付	¥20,000
C014-220X	24cm 0.5チップ付	¥21,000

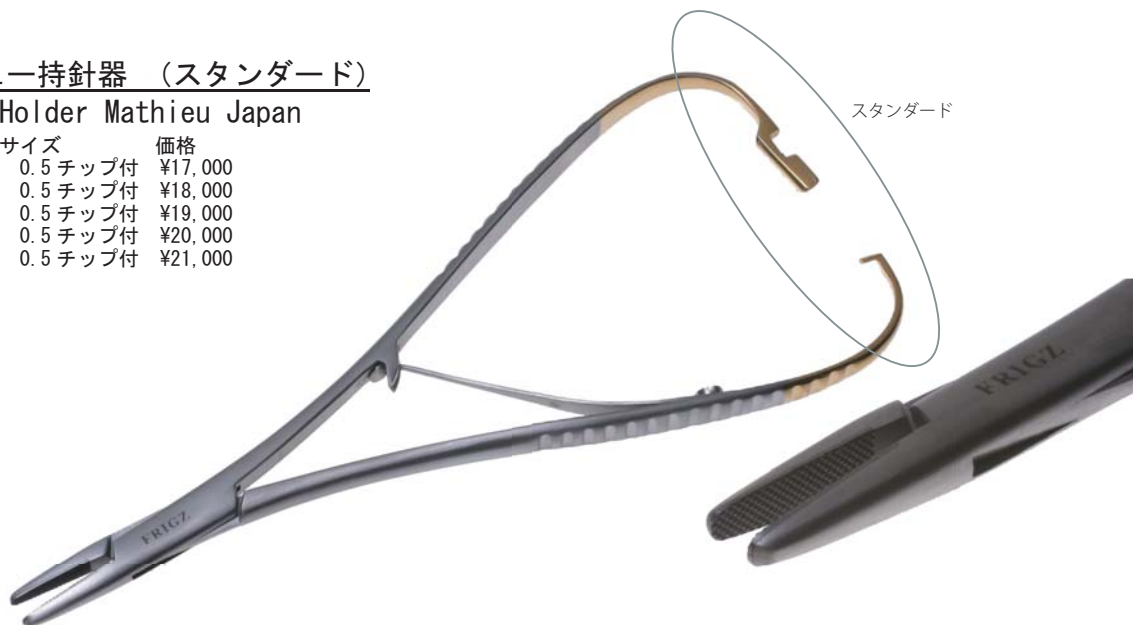

T/C マッチュー持針器 (イン)

T/C Needle Holder Mathieu Japan

商品コード	規格サイズ	価格
C014-117M	16cm 0.5チップ付	¥18,000
C014-120M	19cm 0.5チップ付	¥19,000
C014-220M	21cm 0.5チップ付	¥20,000



T/C マッチュー・フレンチ持針器

T/C Needle Holder Mathieu French

商品コード	規格サイズ	価格
C015-014X	14cm 0.4チップ付	¥21,000
C015-017X	17cm 0.4チップ付	¥23,000
C015-020X	20cm 0.4チップ付	¥25,000



診断器具

ピンセット

剪刀

持針器

一般鉗子

鉤

骨関係

血管鉗子

婦人科

耳鼻科

歯科

エコーノミ

コンテナー

T/C オールセン・ヘガール持針器

T/C Needle Holder Olsen-Hegar

商品コード	規格サイズ	価格
C013-012X	12cm 0.4 チップ付	¥21,000
C013-014X	14cm 0.5 チップ付	¥20,000
C013-017X	17cm 0.5 チップ付	¥20,000
C013-019X	19cm 0.5 チップ付	¥21,000



剪刀付



T/C ヘガールバスキュラー持針器

T/C Needle Holder Hegar-Vascular

商品コード	規格サイズ	価格
C008-014X	14cm フラット	¥17,000
C008-014S	14cm 0.3 チップ付	¥17,000
C008-018S	18cm 0.3 チップ付	¥17,500
C008-020S	20cm 0.3 チップ付	¥18,000
C008-023S	23cm 0.3 チップ付	¥20,000



T/C マイクロバスキュラー持針器

T/C Needle Holder Micro-Vascular

商品コード	規格サイズ	価格
C009-015X	15cm 0.3 チップ付	¥24,000
C009-018X	18cm 0.3 チップ付	¥25,000
C009-020X	20cm 0.3 チップ付	¥26,000



T/C ドベイキー持針器

T/C Needle Holder DeBakey

商品コード	規格サイズ	価格
C010-018X	18cm 0.4 チップ付	¥19,000
C010-020X	20cm 0.4 チップ付	¥20,000
C010-023X	23cm 0.4 チップ付	¥22,000
C010-026X	26cm 0.4 チップ付	¥24,000
C010-031X	31cm 0.4 チップ付	¥26,000



診断器具
ピンセット
剪刀
持針器
一般鉗子
鉤
骨関係
血管鉗子
婦人科
耳鼻科
歯科
エコノミー
コンテナー

T/C サロット持針器

T/C Needle Holder Sarot

商品コード	規格サイズ	価格
C011-018X	18cm 0.4 チップ付	¥19,000
C011-023X	23cm 0.4 チップ付	¥20,000
C011-026X	26cm 0.4 チップ付	¥23,000

T/C ヘーニー持針器

T/C Needle Holder Heaney

商品コード	規格サイズ	価格
C008-020M	20cm 0.5 チップ付	¥20,000
C008-024M	24cm 0.5 チップ付	¥22,000
C008-026M	26cm 0.5 チップ付	¥23,000

T/C ワンゲンスチーン持針器

T/C Needle Holder Wangensteen

商品コード	規格サイズ	価格
C010-028X	28cm 0.5 チップ付	¥30,000



診断器具

ピンセット

剪刀

持針器

一般鉗子

鉤

骨関係

血管鉗子

婦人科

耳鼻科

歯科

エコノミー

コンテナ

T/C ライダー・ミニマイクロ持針器

T/C Needle Holder Mini-Ryder Micro

商品コード	規格サイズ	価格
C012-013M	13cm 0.3 チップ付	¥24,000
C012-015M	15cm 0.3 チップ付	¥25,000
C012-018M	18cm 0.3 チップ付	¥26,000
C012-020M	20cm 0.3 チップ付	¥26,000
C012-023M	23cm 0.3 チップ付	¥28,000



T/C ライダー・カルディオ持針器

T/C Needle Holder Ryder-Intracardiac

商品コード	規格サイズ	価格
C012-015X	15cm 0.3 チップ付	¥24,000
C012-018X	18cm 0.3 チップ付	¥25,000
C012-020X	20cm 0.3 チップ付	¥26,000
C012-023X	23cm 0.3 チップ付	¥28,000
C012-026X	26cm 0.3 チップ付	¥30,000



T/C ライダー・フレンチ持針器

T/C Needle Holder French Eye (Ryder)

商品コード	規格サイズ	価格
C012-015F	15cm 0.4 チップ付	¥24,000
C012-018F	18cm 0.4 チップ付	¥25,000
C012-020F	20cm 0.4 チップ付	¥26,000



診断器具
ピンセット
剪刀
持針器
一般鉗子
鉤
骨関係
血管鉗子
婦人科
耳鼻科
歯科
エコーノミ
コンテナー

T/C コンバースマイクロ持針器

T/C Needle Holder Converse

商品コード 規格サイズ 価格
C006-012C 11.5cm 0.4 チップ付 ¥17,000



T/C デルフ持針器

T/C Needle Holder Derf

商品コード 規格サイズ 価格
C006-012G 12.5cm 0.4 チップ付 ¥17,000



T/C ハルシー持針器

T/C Needle Holder Halsey

商品コード 規格サイズ 価格
C006-013G 13.5cm 0.4 チップ付 ¥17,000



T/C ウェブスター持針器

T/C Needle Holder Webster

商品コード 規格サイズ 価格
C006-013X 13cm フラット ¥16,000



診断器具

ピンセット

剪刀

持針器

一般鉗子

鉤

骨関係

血管鉗子

婦人科

耳鼻科

歯科

エコーミー

コンテナー

T/C バームガートナー持針器 T/C Needle Holder Baumgartner

商品コード 規格サイズ 価格
C006-014X 14cm 0.4 チップ付 ¥17,000



T/C 形成特殊持針器

商品コード 規格サイズ 価格
EF-2113 12.5cm 0.2mmTip ¥18,000
EF-2114 14.5cm 0.2mmTip ¥20,000



T/C マイクロ・カストロ持針器 T/C Needle Holder Micro Castroviejo

商品コード 規格サイズ 価格
C004-014B 14cm 0.3 チップ付 ¥60,000
C004-014A 14cm フラット ¥60,000



T/C マイクロ・カストロ持針器 T/C Needle Holder Micro Castroviejo

商品コード 規格サイズ 価格
C004-014D 14cm 0.3 チップ付 曲 ¥60,000



T/C ジャコブソンバスキュラー持針器 T/C Needle Holder Micro Jacobson-Vascular

商品コード 規格サイズ 価格
C004-018B 18cm 0.3 チップ付 ¥65,000
C004-020A 20cm 0.3 チップ付 ¥65,000
C004-018A 18cm フラット ¥65,000
C004-020X 20cm フラット ¥65,000



診断器具

ピンセット

剪刀

持針器

一般鉗子

鉤

骨関係

血管鉗子

婦人科

耳鼻科

歯科

エコーノミ

コンテナー

マイクロ・カストロ持針器

Needle Holder Micro Castroviejo

商品コード	規格サイズ	価格
C171-1978	14cm フラット	¥23,000
C169-1965	9cm フラット	¥23,000

マイクロ・ブラキユアルトルトン持針器

Needle Holder Micro Barraquer

商品コード	規格サイズ	価格
C170-1971	10cm フラット	¥23,000

メイヨ・ヘガール持針器

Needle Holder Mayo-Hegar

商品コード	規格サイズ	価格
C173-2995	12cm	¥7,500
C173-1995	14cm	¥7,500
C173-1996	16cm	¥8,000
C173-1997	18cm	¥9,000
C173-1998	20cm	¥10,000

マツチュー持針器

Needle Holder Mathieu Japan

商品コード	規格サイズ	価格
C177-2040	14cm	¥8,000
C177-2141	16cm	¥9,000
C177-2241	19cm	¥12,000
C177-2142	21cm	¥14,000
C177-2043	24cm	¥16,000



診断器具

ピンセット

剪刀

持針器

一般鉗子

鉤

骨関係

血管鉗子

婦人科

耳鼻科

歯科

エコーミー

コンテナー



DDJ 加工

タングステンカーバイトを粉末にしたものを特殊な技術によりやきつけています。

DDJ カストロヴィエホ マイクロ持針器

商品コード	規格サイズ	価格
DDJ1040-14	14cm 直 止無	¥43,000
DDJ1045-14	14cm 曲 止無	¥43,000



DDJ カストロヴィエホ先細マイクロ持針器

商品コード	規格サイズ	価格
DDJ1000-14	14cm 直 止無	¥43,000
DDJ1005-14	14cm 曲 止無	¥43,000



DDJ カストロヴィエホ ライダー持針器

商品コード	規格サイズ	価格
DDJ1020-14	14cm 直 止無	¥43,000
DDJ1025-14	14cm 曲 止無	¥43,000



診断器具

ピンセット

剪刀

持針器

一般鉗子

鉤

骨関係

血管鉗子

婦人科

耳鼻科

歯科

エコーミー

コンテナー

DDJバラック マイクロ持針器

商品コード	規格サイズ	価格
DDJ1080-11	11cm 直 止無	¥43,000
DDJ1085-11	11cm 曲 止無	¥43,000
DDJ1110-13	13cm 直 止無	¥43,000
DDJ1075-13	13cm 曲 止無	¥43,000



DDJバラックトルートマン マイクロ持針器

商品コード	規格サイズ	価格
DDJ1060-10	10cm 直 止無	¥43,000
DDJ1065-10	10cm 曲 止無	¥43,000



DDJカストロヴィエホ マイクロ持針器

商品コード	規格サイズ	価格
DDJ1050-14	14cm 直 ロック付	¥43,000
DDJ1055-14	14cm 曲 ロック付	¥43,000



DDJカストロヴィエホ 先細マイクロ持針器

商品コード	規格サイズ	価格
DDJ1010-14	14cm 直 ロック付	¥43,000
DDJ1015-14	14cm 曲 ロック付	¥43,000



DDJカストロヴィエホ ライダー持針器

商品コード	規格サイズ	価格
DDJ1030-14	14cm 直 ロック付	¥43,000
DDJ1035-14	14cm 曲 ロック付	¥43,000



診断器具

ピンセット

剪刀

持針器

一般鉗子

鉤

骨関係

血管鉗子

婦人科

耳鼻科

歯科

エコノミー

コンテナー

DDJ カストロヴィエホフィノ マイクロ持針器

商品コード	規格サイズ	価格
DDJ1130-13	13cm 直 ロック付	¥43,000
DDJ1125-13	13cm 曲 ロック付	¥43,000



DDJ バラック マイクロ持針器

商品コード	規格サイズ	価格
DDJ1100-11	11cm 直 ロック付	¥43,000
DDJ1105-11	11cm 曲 ロック付	¥43,000



DDJ バラケットルートマン マイクロ持針器

商品コード	規格サイズ	価格
DDJ1090-10	10cm 直 ロック付	¥43,000
DDJ1095-10	10cm 曲 ロック付	¥43,000



DDJ ヘガールバスキュラー マイクロ持針器

商品コード	規格サイズ	価格
DDJ4130-14	14cm	¥33,000
DDJ4130-18	18cm	¥33,000



DDJ ミニライダー マイクロ持針器

商品コード	規格サイズ	価格
DDJ4230-13	13cm	¥33,000
DDJ4230-15	15cm	¥33,000

診断器具

ピンセット

剪刀

持針器

一般鉗子

鉤

骨関係

血管鉗子

婦人科

耳鼻科

歯科

エコノミー

コンテナー

Snag-Free USA DDJ ダイヤモンドダストジョー加工

2年間無償保証



Snag-Free 加工

Snag-Free 加工は、縫合時のトラブル防止の為、凸凹を極限まで制御した設計、全症例対応を考慮した豊富なサイズを用意しました。



DDJ・USA ヘガール持針器 Snag-Free

DDJ Needle Holder Snag-Free Thin Head USA

商品コード	サイズ	価格
SF-3040	12cm	¥40,000
SF-3041	13cm	¥40,000
SF-3042	14cm	¥41,000
SF-3043	15cm	¥41,000
SF-3044	16cm	¥42,000
SF-3045	18cm	¥42,000
SF-3046	20cm	¥42,000

Snag-Free 加工は、USA 及び EC 諸国同様保証がついています。

添付の保証書は無料交換時に必要ですので大切に保管をお願いします。

* 通常使用時の破損・使用不能等に関しては購入後2年間保証となります。油抜き不良や洗浄不良等のサビ・孔喰・熱変性等は対象外となります。

Snag-Free USA TC 超硬チップ付持針器

2年間無償保証



Snag-Free 加工は、縫合時のトラブル防止の為、凸凹を極限まで制御した設計、全症例対応を考慮した豊富なサイズを用意しました。



TC・USA ヘガール持針器 Snag-Free 直 TC Needle Holder Snag-Free Hegar USA

商品コード	サイズ	価格
SF-3050	12cm 0.2mmTip	¥28,000
SF-3051	12cm 0.3mmTip	¥28,000
SF-3052	13cm 0.3mmTip	¥28,000
SF-3053	14cm 0.3mmTip	¥28,000
SF-3054	14cm 0.4mmTip	¥25,000
SF-3055	15cm 0.4mmTip	¥25,000
SF-3056	16cm 0.4mmTip	¥26,000
SF-3057	18cm 0.4mmTip	¥26,000
SF-3058	20cm 0.4mmTip	¥27,000
SF-3060	24cm 0.4mmTip	¥28,000
SF-3061	26cm 0.4mmTip	¥29,000
SF-3062	30cm 0.4mmTip	¥31,000

全科対応型サイズ・チップ規格です
12cm 0.2mmTip から 30cm 0.4mmTip まで用意しました



TC・USA ヘガール持針器 Snag-Free 曲 TC Needle Holder Snag-Free Hegar USA

商品コード	サイズ	価格
SF-3070	16cm 0.4mmTip 曲	¥26,000
SF-3071	18cm 0.4mmTip 曲	¥26,000
SF-3072	20cm 0.4mmTip 曲	¥27,000
SF-3074	24cm 0.4mmTip 曲	¥28,000
SF-3075	26cm 0.4mmTip 曲	¥29,000

Snag-Free 加工は、USA 及び EC 諸国同様保証がついています。

添付の保証書は無料交換時に必要ですので大切に保管をお願いします。

* 通常使用時の破損・使用不能等に関しては購入後2年間保証となります。油抜き不良や洗浄不良等のサビ・孔喰・熱変性等は対象外となります。

- 診断器具
- ピンセット
- 剪刀
- 持針器**
- 一般鉗子
- 鉤
- 骨関係
- 血管鉗子
- 婦人科
- 耳鼻科
- 歯科
- エコーミー
- コンテナー

No.5 一般鉗子

Standard Forceps



T/C Forceps Allis
T/C Forceps Babcock
T/C Forceps Duval
Tubing Clamps Schoenberg
Towel Forceps Touhoku
Artery Forceps Pean
Intestinal Forceps Doyen DeBakey
Intestinal Forceps Mayo-Robson
Peritoneal Clamp Forceps Mikulicz
Ligature Forceps Overholt
Cotton Swab Forceps Gross-Maier
Ligature Forceps Craford
Grasping Forceps Heber-Seiffert

★ T/C アリス鉗子
★ T/C バブコック鉗子
★ T/C ドーバル鉗子
★ チューブ鉗子
★ 布鉗子
★ 止血鉗子
★ ドヤン腸鉗子
★ ロブソン腸鉗子
★ 腹膜鉗子
★ 剥離鉗子
★ 消毒鉗子
★ 消化器鉗子
★ 特殊鉗子



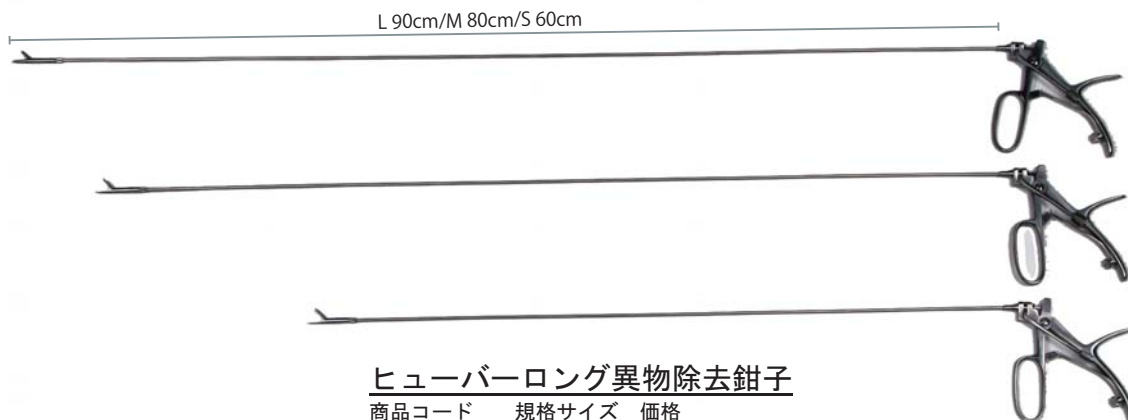

ヒューバールング異物除去鉗子

商品コード	規格サイズ	価格	
F525-7458SS	45cm	¥100,000	製造中止
F525-7458S	60cm	¥180,000	
F525-7458M	80cm	¥180,000	
F525-7458L	90cm	¥180,000	

* 組合せ商品 ハンドル・シャフト・ヘッド



製造中止

ヒューバーハンドル

商品コード	価格	
F450-001	¥55,000	製造中止



製造中止

ヒューバーシャフト

商品コード	規格サイズ	価格	
F452-300	30cm	¥55,000	製造中止
F452-400	40cm	¥55,000	製造中止



ワニグチヘッド

商品コード	規格サイズ	価格	
F456-001	シングル	¥22,000	製造中止



製造中止

パンチヘッド

商品コード	規格サイズ	価格	
F474-002	ヨルデス	¥22,000	製造中止



エイヒヘッド

商品コード	規格サイズ	価格	
F464-003	3mm	¥22,000	製造中止



ジャクソン異物除去鉗子

商品コード	規格サイズ	価格
F441-300	30cm	¥55,000



ジャクソン鋭匙鉗子

商品コード	規格サイズ	価格
F443-300	30cm	¥55,000

診断器具
ピンセット
剪刀
持針器
一般鉗子
鉤
骨関係
血管鉗子
婦人科
耳鼻科
歯科
エコノミー
コンテナ

ジャクソンバイオプシー鉗子

商品コード	規格サイズ	価格
F444-300	30cm	¥55,000

異物除去鉗子 細φ 3mm

商品コード	規格サイズ	価格
N374-4393S	33cm	¥80,000
N374-4393A	15cm	¥80,000

ラリンクス鉗子

商品コード	規格サイズ	価格
F534-0462	22cm	¥55,000
F534-0462S	15cm	¥45,000

ラリンクス鋭匙鉗子

商品コード	規格サイズ	価格
F534-3462	22cm	¥55,000
F534-3462S	15cm	¥45,000

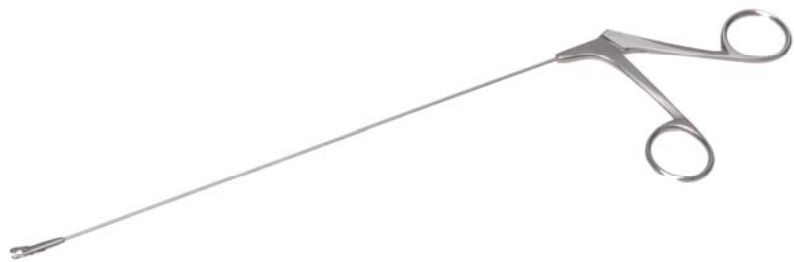
ラリンクス剪刀

商品コード	規格サイズ	価格
F534-7462	22cm	¥55,000
F534-7462S	15cm	¥45,000

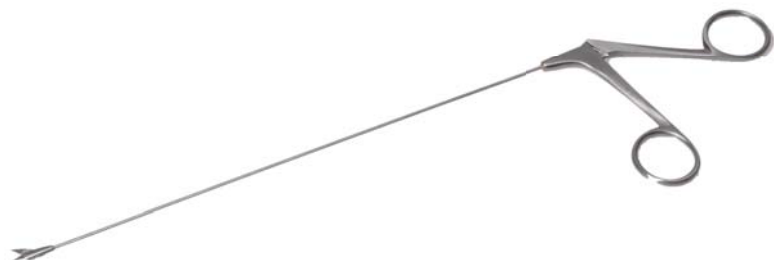

診断器具

ピンセット

剪刀

持針器

一般鉗子

鉤

骨関係

血管鉗子

婦人科

耳鼻科

歯科

エコノミー

コンテナ

T/C アリス鉗子

T/C Forceps Allis

商品コード 規格サイズ 価格
F018-016X 16cm 0.4チップ付 ¥16,000



アリス鉗子

Forceps Alis

商品コード	規格サイズ	価格
F254-2992	12cm ミニ	¥6,000
F031-6307	15.5cm 4 × 5爪 ソフトタッチ	¥6,000
F254-2996	15.5cm 5 × 6爪	¥6,000
F254-2994	19cm	¥7,000

※組織をしっかりと把持します



T/C バブコック鉗子

T/C Forceps Babcock

商品コード	規格サイズ	価格
F018-015B	16cm 0.4チップ付	¥18,000
F018-020B	20cm ゴールドヘッド	¥20,000



バブコック鉗子

Forceps Babcock

商品コード	規格サイズ	価格
F255-3009	16cm	¥7,500
F255-3010	18cm	¥8,500
F255-3011	20cm	¥9,500

※組織を傷付けない設計になっています。



T/C ドーバル鉗子

T/C Forceps Duval

商品コード 規格サイズ 価格
F018-020D 20cm 0.4チップ付 ¥20,000



診断器具

ピンセット

剪刀

持針器

一般鉗子

鉤

骨関係

血管鉗子

婦人科

耳鼻科

歯科

エコノミー

コンテナー



チューブ鉗子 アヤスジ・I型

Tubing Clamps Schoenberg

商品コード	規格サイズ	価格
F081-1093	15cm	¥6,000
F081-1094	18cm	¥7,000
F081-1095	20cm	¥9,000

※第一ラチェット時にヘッドに若干の遊びをもつように設計されています。



チューブ鉗子 アヤスジ・J型

Tubing Clamps Schoenberg

商品コード	規格サイズ	価格
F081-1193	12cm	¥5,500
F081-1293	15cm	¥6,000
F081-1294	18cm	¥7,000

※第一ラチェット時にヘッドが密着するように設計されています。



チューブ鉗子 タテミゾ

Tubing Clamps Vertical

商品コード	規格サイズ	価格	製造再開
F081-1393	15cm	¥6,000	
F081-1394	18cm	¥7,000	

※18cmは製造中止していますが、50本より輸入オーダー可能です。



製造中止

チューブ鉗子 止付

Tubing Clamps Schoenberg Stopper

商品コード	規格サイズ	価格	製造中止
F010-930ST	15cm	¥8,000	製造中止
F010-940ST	18cm	¥9,000	製造中止

※ストッパーはチューブの巻き込みを防止します。

※ストッパー付をご希望の場合は
P135のエコノミータイプをご覧ください。

F081-1093 と F081-1293 は、ボックス雄部 2mm 厚（E C 諸国は 1.5mm 使用です）の Thick Box を採用し耐久性を重視した設計になっており、ラチェット部も堅めの（ハードな）設計です。お好みにそぐわない場合は P135 の E811-093 タイプのラチェットが通常の商品がありますのでそちらもご参照下さい。

布鉗子 (別名 タオル鉗子)



布鉗子 東北

Towel Forceps Touhoku Standard

商品コード	規格サイズ	価格
F013-1923	10cm	¥3,500
F013-2923	13cm	¥4,000

ビッグヘッド



布鉗子 東北

Towel Forceps Touhoku Big Head

商品コード	規格サイズ	価格
F013-2923H	13cm 大	¥4,000

※透析用に適しています。ラインが2本入ります。



布鉗子 バックハウス

Towel Forceps Backhaus

商品コード	規格サイズ	価格
F080-1082	9cm	¥3,000
F080-1083	11cm	¥3,500
F080-1084	13cm	¥4,000
F080-1085	15cm	¥5,000

製造中止



布鉗子 ローナ

Towel Forceps Lorna

商品コード	規格サイズ	価格
F081-1088	10cm	¥4,000
F081-1089	13cm	¥5,000



布鉗子 ジョーンズ

Towel Forceps Jones

商品コード	規格サイズ	価格
F107-4080	5cm	¥2,500
F107-5080	9cm	¥2,500

診断器具

ピンセット

剪刀

持針器

一般鉗子

鉤

骨関係

血管鉗子

婦人科

耳鼻科

歯科

エコノミー

コンテナ

診断器具
ピンセット
剪刀
持針器
一般鉗子
鉤
骨関係
血管鉗子
婦人科
耳鼻科
歯科
エコーミー
コンテナー



止血鉗子 ペアン (無鉤)

Artery Forceps Pean

商品コード	規格サイズ	価格
F056-0843	13cm 直	¥3,500
F056-0845	14.5cm 直	¥3,500
F056-0847	16cm 直	¥4,000
F057-0864	18cm 直	¥4,000
F056-0844	13cm 曲	¥3,500
F056-0846	14.5cm 曲	¥3,500
F056-0848	16cm 曲	¥4,000
F057-0870	18cm 曲	¥4,000



止血鉗子 コッヘル (有鉤)

Artery Forceps Kocher

商品コード	規格サイズ	価格
F058-0879	13cm 直	¥3,500
F058-0881	14.5cm 直	¥3,500
F058-0883	16cm 直	¥4,000
F059-0900	18cm 直	¥4,000
F058-0880	13cm 曲	¥3,500
F058-0882	14.5cm 曲	¥3,500
F058-0884	16cm 曲	¥4,000
F059-0906	18cm 曲	¥4,000



止血鉗子 ロングペアン (無鉤)

Artery Forceps Long-Pean

商品コード	規格サイズ	価格
F057-0865	20cm 直	¥6,000
F057-0866	22cm 直	¥6,000
F057-0867	24cm 直	¥6,000
F057-0871	20cm 曲	¥6,000
F057-0872	22cm 曲	¥6,000
F057-0873	24cm 曲	¥6,000



止血鉗子 ロングコッヘル (有鉤)

Artery Forceps Long-Kocher

商品コード	規格サイズ	価格
F059-0901	20cm 直	¥6,000
F059-0902	22cm 直	¥6,000
F059-0903	24cm 直	¥6,000
F059-0907	20cm 曲	¥6,000
F059-0908	22cm 曲	¥6,000
F059-0909	24cm 曲	¥6,000



止血鉗子 ペアン 婦人科 (無鉤)

Artery Forceps Pean-Japan

商品コード	規格サイズ	価格
F010-5200	14.5cm 直	¥4,000
F010-6200	14.5cm 曲	¥4,000

※通常の止血鉗子より全体的にがっしりした設計になっています。



止血鉗子 コツヘル 婦人科 (有鉤)

Artery Forceps Kocher-Japan

商品コード	規格サイズ	価格
F010-8200	14.5cm 直	¥4,000
F010-7200	14.5cm 曲	¥4,000

※通常の止血鉗子より全体的にがっしりした設計になっています。



止血鉗子 モスキート

Artery Forceps Halsted-Mosquito

商品コード	規格サイズ	価格
F053-0808	10cm 直	¥4,000
F052-0784	12.5cm 直	¥4,000
F052-0786	14cm 直	¥4,000
F052-1786	16cm 直	¥4,000
F053-0809	10cm 曲	¥4,000
F052-0785	12.5cm 曲	¥4,000
F052-0787	14cm 曲	¥4,000
F052-1787	16cm 曲	¥4,000



止血鉗子 モスキート

Artery Forceps Halsted-Mosquito Teeth

商品コード	規格サイズ	価格
F053-0804S	10cm 直有鉤	¥4,000
F052-0788	12.5cm 直有鉤	¥4,000
F052-0790	14cm 直有鉤	¥4,000
F053-0805S	10cm 曲有鉤	¥4,000
F052-0789	12.5cm 曲有鉤	¥4,000
F052-0791	14cm 曲有鉤	¥4,000



止血鉗子 マイクロモスキート

Artery Forceps Micro-Mosquito

商品コード	規格サイズ	価格
F053-0800	10cm 直	¥5,500
F053-0802	12cm 直	¥5,500
F053-0801	10cm 曲	¥5,500
F053-0803	12cm 曲	¥5,500



止血鉗子 マイクロモスキート

Artery Forceps Micro-Mosquito Teeth

商品コード	規格サイズ	価格
F053-0804	10cm 直有鉤	¥5,500
F053-0806	12cm 直有鉤	¥5,500
F053-0805	10cm 曲有鉤	¥5,500
F053-0807	12cm 曲有鉤	¥5,500

診断器具
ピンセット
剪刀
持針器
一般鉗子
鉤
骨関係
血管鉗子
婦人科
耳鼻科
歯科
エコーミー
コンテナー

診断器具
ピンセット
剪刀
持針器
一般鉗子
鉤
骨関係
血管鉗子
婦人科
耳鼻科
歯科
エコノミー
コンテナ



止血鉗子 デリケート モスキート Artery Forceps Mosquito Delicate

商品コード	規格サイズ	価格
F053-0802D	11cm 直	¥6,000
F053-0803D	11cm 曲	¥6,000
F053-0802F	11cm 直 フラット	¥6,000
F053-0803F	11cm 曲 フラット	¥6,000



毛抜き鉗子

Artery Forceps Smooth Non-Ratchet

商品コード	規格サイズ	価格
F052-0784F	12.5cm 直 フラット	¥3,500
F052-0786F	14cm 直 フラット	¥3,500
F052-0785F	12.5cm 曲 フラット	¥3,500
F052-0787F	14cm 曲 フラット	¥3,500

★ 11色 カラーコーティングサービス Color Coating System

※ 10本より注文可能です

R1003	<u>スポットコーティング</u>	¥1,300	ピンセットや鉤等の後部1点にコーティング
R1004	<u>シングルリングコーティング</u>	¥1,500	リングの片側のみにコーティング
R1005	<u>ダブルリングコーティング</u>	¥2,000	リングの両側にコーティング



レッド
イエロー
グレー
ブルー
オレンジ
ホワイト
ライトブルー
ライトブラウン
グリーン
パープル
ライトグリーン



※写真はダブルコーティング



十二指腸鉗子 タテミゾ
Intestinal Forceps Soft Japan

商品コード	規格サイズ	価格
F056-3319	18cm 直	¥17,500
F056-3320	18cm 曲	¥17,500

※ラチェットの開閉時、ソフトな使用感です。



腸鉗子 タテミゾ メーヨー・ロブソン
Intestinal Forceps Mayo-Robson

商品コード	規格サイズ	価格
F056-3319S	13cm 直	¥10,000
F258-3130	16cm 直	¥10,000
F258-3230	18cm 直	¥10,000
F258-3030	21cm 直	¥10,000
F258-3031	23cm 直	¥11,000
F258-3028	25cm 直	¥12,000
F056-3320S	13cm 曲	¥10,000
F258-3132	16cm 曲	¥10,000
F258-3232	18cm 曲	¥10,000
F258-3032	21cm 曲	¥10,000
F258-3033	23cm 曲	¥11,000
F258-3029	25cm 曲	¥12,000



腸鉗子 ドベイキードヤン
Intestinal Forceps Doyen DeBakey

商品コード	規格サイズ	価格
F056-3019	16cm 直	¥21,000
F256-3319	18cm 直	¥21,000
F259-3335	21cm 直	¥22,000
F259-3336	23cm 直	¥23,000
F259-3436	28cm 直	¥25,000



腸鉗子 ドベイキードヤン
Intestinal Forceps Doyen DeBakey Curved

商品コード	規格サイズ	価格
F056-3020	16cm 曲	¥21,000
F256-3320	18cm 曲	¥21,000
F259-3337	21cm 曲	¥22,000
F259-3338	23cm 曲	¥23,000
F259-3438	28cm 曲	¥25,000



腸鉗子 ドベイキーロブソン
Intestinal Forceps Mayo-Robson DeBakey

商品コード	規格サイズ	価格
F258-3330	21cm 直	¥22,000
F258-3331	23cm 直	¥23,000
F258-3328	25cm 直	¥24,000
F258-3332	21cm 曲	¥22,000
F258-3333	23cm 曲	¥23,000
F258-3329	25cm 曲	¥24,000

診断器具

ピンセット

剪刀

持針器

一般鉗子

鉤

骨関係

血管鉗子

婦人科

耳鼻科

歯科

エコノミー

コンテナー

診断器具
ピンセット
剪刀
持針器
一般鉗子
鉤
骨関係
血管鉗子
婦人科
耳鼻科
歯科
エコノミー
コンテナ



腹膜鉗子 ミクリツ

Peritoneal Clamp Forceps Mikulicz

商品コード	規格サイズ	価格
F079-1064	14cm	¥8,000
F079-1065	18cm	¥9,000
F079-1068	20cm	¥10,000



腹膜鉗子 ミクリツ

Peritoneal Clamp Forceps Mikulicz Japan

商品コード	規格サイズ	価格
F079-1067	20cm ネジ止	¥10,000



腹膜鉗子 ファーレ

Peritoneal Clamp Forceps Faure

商品コード	規格サイズ	価格
F079-1071	20cm	¥9,000



ケリー剥離鉗子

Ligature Forceps Baby-Adson

商品コード	規格サイズ	価格
F064-0960S	14cm 強弯	¥6,000
F064-0958S	14cm 弱弯	¥6,000
F064-0960	18cm 強弯	¥7,000
F064-0958	18cm 弱弯	¥7,000



ケリー剥離鉗子

Ligature Forceps Overholt

商品コード	規格サイズ	価格
F069-0994	21cm 強弯	¥8,000
F069-0997	21cm 弱弯	¥8,000



ケリー縦溝剥離鉗子
Ligature Forceps Overholt

商品コード	規格サイズ	価格
F070-1207	18cm 強弯	¥7,000
F070-1208	18cm 弱弯	¥7,000
F070-1209	18cm 弯	¥7,000



ケリー縦溝剥離鉗子
Ligature Forceps Overholt

商品コード	規格サイズ	価格
F070-1107	21cm 強弯	¥8,000
F070-1108	21cm 弱弯	¥8,000
F070-1109	21cm 弯	¥8,000



ケリー縦溝剥離鉗子
Ligature Forceps Overholt

商品コード	規格サイズ	価格
F070-1007	23cm 強弯	¥10,000
F070-1008	23cm 弱弯	¥10,000
F070-1009	23cm 弯	¥10,000



ジェミニ鉗子
Ligature Forceps Gemini

商品コード	規格サイズ	価格
F064-5113	13cm	¥7,000
F064-5116	16cm	¥8,000
F064-5118	18cm	¥8,000



麦粒ペアン鉗子
Artery Forceps Pean

商品コード	規格サイズ	価格
F058-0875	14cm	¥5,000
F058-0876	16cm	¥6,000
F058-1876	18cm	¥7,000

診断器具

ピンセット

剪刀

持針器

一般鉗子

鉤

骨関係

血管鉗子

婦人科

耳鼻科

歯科

エコノミー

コンテナー

消毒鉗子 麦粒型

Cotton Swab Forceps Gross-Maier

商品コード	規格サイズ	価格
F083-1116	20cm 直	¥8,000
F083-1118	26cm 直	¥10,000
F083-1117	20cm 曲	¥8,000
F083-1119	26cm 曲	¥10,000

スポンジ鉗子 フォルスター

Cotton Swab Forceps Foerster

商品コード	規格サイズ	価格
F087-1157	24cm	¥8,000

結石鉗子 メーヨー・ブラッケ

Gall Stone Forceps Mayo-Blake

商品コード	規格サイズ	価格
F276-3138	21cm 直	¥11,000
F276-3139	21cm 曲	¥12,000

リスター鉗子

Lister Forceps

商品コード	規格サイズ	価格
F082-1101	15cm	¥7,000
F082-1102	18cm	¥8,000

リスター縦溝鉗子 (ベインブリッジ)

Bainbridge Artery Forceps

商品コード	規格サイズ	価格
F063-0942	15cm 直	¥7,000
F063-0944	18.5cm 直	¥8,000
F063-0943	15cm 曲	¥7,000
F063-0945	18.5cm 曲	¥8,000

診断器具

ピンセット

剪刀

持針器

一般鉗子

鉤

骨関係

血管鉗子

婦人科

耳鼻科

歯科

エコノミー

コンテナ



消化器鉗子

Ligature Forceps Crafoord

商品コード 規格サイズ 価格
F068-0985 24cm 強弯 ¥9,000



消化器鉗子

Ligature Forceps Crafoord

商品コード 規格サイズ 価格
F068-0986 24cm 弱弯 ¥9,000



消化器鉗子

Ligature Forceps Crafoord

商品コード 規格サイズ 価格
F068-0987 24cm 弯 ¥9,000



食道直角鉗子

Clamp Forceps

商品コード 規格サイズ 価格
F075-1046 21.5cm ¥9,000

診断器具
ピンセット
剪刀
持針器
一般鉗子
鉤
骨関係
血管鉗子
婦人科
耳鼻科
歯科
エコノミー
コンテナー

No.6 鉤

Retractor



Retractor Langenbeck
Retractor Desmarres
Retractor Ragnell-Davis
Retractor Strandell-Stille
Retractor Volkmann
Retractor Kocher
Abdominal Retractor Fritsch
Retractor Gelpi
Retractor Balfour
Retractor Doyen
Retractor Iris

- ★ランゲンベック扁平鉤
- ★デスマーレス
- ★両頭鉤
- ★ステランブル ステイル鉤
- ★鈍鉤
- ★鋭鉤
- ★腹壁鉤・フリッチ
- ★開創器
- ★開腹器
- ★ラスパト
- ★特殊扁平鉤





気管扁平鉤 ミニ・ランゲンベック

Retractor Mini-Langenbeck

商品コード	規格サイズ	価格
R090-1197	16cm 巾 6*10	¥5,000
R090-1198	16cm 巾 5*17	¥5,000
R090-1199	16cm 巾 6*20	¥5,000
R090-1200	16cm 巾 8*22	¥5,000

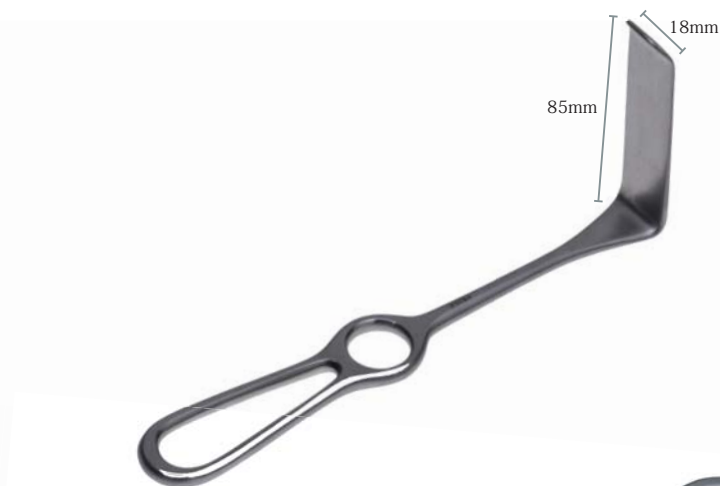

扁平鉤 ランゲンベック

Retractor Langenbeck

商品コード	規格サイズ	価格
R092-1223	21cm 巾 10*25 1種	¥5,000
R092-1224	21cm 巾 13*40 2A	¥5,000
R092-1225	21cm 巾 18*40 3A	¥5,000
R092-1226	21cm 巾 18*60 3B	¥5,000
R092-1227	21cm 巾 25*60 4A	¥5,000
R092-1229	21cm 巾 25*85 4B	¥5,000
R092-1360	21cm 巾 13*60 2B	¥5,000
R092-1885	21cm 巾 18*85 3C	¥5,000



扁平鉤 コヘル

Retractor Kocher

商品コード	規格サイズ	価格
R096-1299	21cm 巾 10*40	¥6,000
R096-1300	21cm 巾 11*55	¥6,000



扁平鉤 デスマーレス

Retractor Desmarres

商品コード	規格サイズ	価格
R118-7090	16cm 8mm	¥5,000
R118-8090	16cm 10mm	¥5,000
R118-9090	16cm 12mm	¥5,000
R119-0090	16cm 14mm	¥5,000
R119-1090	16cm 16mm	¥5,000
R119-2090	16cm 18mm	¥5,000



爪鋭鉤 フレキシブルミニ

Retractor KnapRollet Sharp

商品コード	規格サイズ	価格
R347-4007	13cm 2teeth	¥6,000
R347-4008	13cm 3teeth	¥6,000
R347-4009	13cm 4teeth	¥6,000

診断器具
ピンセット
剪刀
持針器
一般鉗子
鉤
骨関係
血管鉗子
婦人科
耳鼻科
歯科
エコーノミ
コンテナー

診断器具
ピンセット
剪刀
持針器
一般鉗子
鉤
骨関係
血管鉗子
婦人科
耳鼻科
歯科
エコノミー
コンテナ

扁平鉤 小型両頭

Retractor Ragnell-Davis

商品コード	規格サイズ	価格
R089-1169	14cm	¥6,000
巾 4*8mm・巾 5.5*15mm		

両頭鉤 セン・ミレール

Retractor Senn-Mueller

商品コード	規格サイズ	価格
R089-1170	16cm 逆向き・鋭	¥6,000
R089-1171	16cm 逆向き・鈍	¥6,000

爪鈍鉤 クレープ

Retractor

商品コード	規格サイズ	価格
R090-1201	16cm 2爪	¥4,000

ステランデル・ステイル鉤

Retractor Strandell-tille

商品コード	規格サイズ	価格
R091-1214	19cm ギザナシ	¥6,000
R091-1215	19cm ギザアリ	¥6,000

単鋭鉤 外傷

Retractor Sharp

商品コード	規格サイズ	価格
R094-1236	16cm 1爪	¥4,000

爪鋭鉤 外傷

Retractor Sharp

商品コード	規格サイズ	価格
R094-1237	16cm 2爪	¥4,000



単鈍鉤 外傷

Retractor Blunt

商品コード	規格サイズ	価格
R094-1240	16cm 1爪	¥4,000

爪鈍鉤 外傷

Retractor Blunt

商品コード	規格サイズ	価格
R094-1241	16cm 2爪	¥4,000
R094-1242	16cm 3爪	¥4,000



クッシングフックナイフ

Retractor O' Connor

商品コード	規格サイズ	価格
R097-1307	16cm	¥6,000



爪鋭鉤 フォルクマン

Retractor Volkmann Sharp

商品コード	規格サイズ	価格
R100-1342	22cm 2爪	¥6,000
R100-1343	22cm 3爪	¥6,000
R100-1344	22cm 4爪	¥6,000
R100-1345	22cm 6爪	¥6,000



爪鈍鉤 フォルクマン

Retractor Volkmann Blunt

商品コード	規格サイズ	価格
R100-1347	22cm 2爪	¥6,000
R100-1348	22cm 3爪	¥6,000
R100-1349	22cm 4爪	¥6,000
R100-1350	22cm 6爪	¥6,000



爪鉤 セミシャープ

Retractor Volkmann Semi-Sharp

商品コード	規格サイズ	価格
R100-1352	22cm 2爪	¥6,000
R100-1353	22cm 3爪	¥6,000
R100-1354	22cm 4爪	¥6,000
R100-1355	22cm 6爪	¥6,000

診断器具

ピンセット

剪刀

持針器

一般鉗子

鉤

骨関係

血管鉗子

婦人科

耳鼻科

歯科

エコノミー

コンテナー

診断器具
ピンセット
剪刀
持針器
一般鉗子
鉤
骨関係
血管鉗子
婦人科
耳鼻科
歯科
エコーノミ
コンテナ



単鋭鉤 コヘル

Retractor Kocher Sharp

商品コード	規格サイズ	価格
R101-1361	22cm 1爪	¥6,000

爪鋭鉤 コヘル

商品コード	規格サイズ	価格
R101-1362	22cm 2爪	¥6,000
R101-1363	22cm 3爪	¥6,000
R101-1364	22cm 4爪	¥6,000
R101-1366	22cm 6爪	¥6,000



単鈍鉤 コヘル

Retractor Kocher Blunt

商品コード	規格サイズ	価格
R101-1367	22cm 1爪	¥6,000

爪鈍鉤 コヘル

商品コード	規格サイズ	価格
R101-1368	22cm 2爪	¥6,000
R101-1369	22cm 3爪	¥6,000
R101-1370	22cm 4爪	¥6,000
R101-1372	22cm 6爪	¥6,000



フリッチ腹壁鉤

Abdominal Retractor Fritsch

商品コード	規格サイズ	価格
R108-1422	24cm 40*45	¥12,000
R108-1424	24cm 60*45	¥12,000
R108-1425	24cm 75*45	¥12,000



ブラウナー鉤

Retractor Brunner

商品コード	規格サイズ	価格
R111-1436	24cm 25*120	¥12,000
R111-1439	24cm 30*180	¥12,000

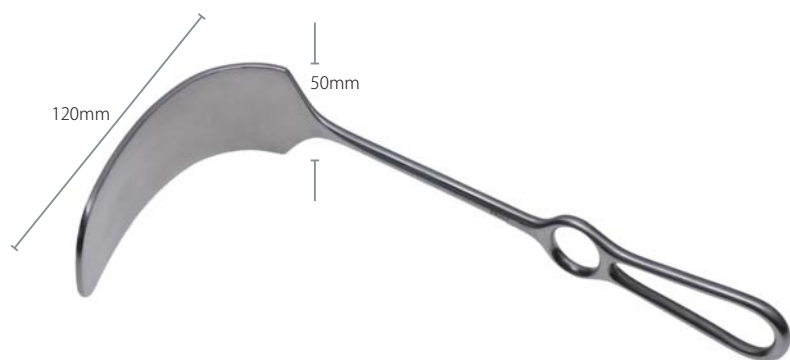

ミクリツ腹壁鉤

Retractor Mikulicz

商品コード	規格サイズ	価格
R119-1477	24cm 50*120	¥12,000
R119-1478	24cm 50*155	¥12,000



開創器ゲルピー
Retractor Gelpi Sharp

商品コード	規格サイズ	価格
R134-2616	9cm 鋭	¥18,000
R134-3616	11cm 鋭	¥19,000
R134-4616	13cm 鋭	¥20,000
R134-1616	18cm 鋭	¥21,000

開創器 ゲルピー改良型

商品コード	規格サイズ	価格
R134-2616B	9cm クロスタイプ	¥30,000



開創器 ゲルピー改良型

商品コード	規格サイズ	価格
R134-2616C	9cm ロングクロスタイプ	¥30,000
R134-3616C	11cm ロングクロスタイプ	¥30,000



開創器 ヤンゼン

Retractor Lansen Sharp/Blunt

商品コード	規格サイズ	価格
R126-1550	10cm 先鋭 Sharp	¥36,000
R126-1551	10cm 鋭・鈍 Mix	¥36,000
R126-1552	10cm 先鈍 Blunt	¥36,000



診断器具
ピンセット
剪刀
持針器
一般鉗子
鉤
骨関係
血管鉗子
婦人科
耳鼻科
歯科
エコーミー
コンテナー

開創器 ウェルトラナー

Retractor Weitlaner Sharp

商品コード	規格サイズ	先鋭	価格
R127-1553	10.5cm	先鋭	¥23,000
R127-1555	13cm	先鋭	¥24,000
R127-1557	16.5cm	先鋭	¥27,000



開創器 ウェルトラナー

Retractor Weitlaner Blunt

商品コード	規格サイズ	先鈍	価格
R127-1554	10.5cm	先鈍	¥23,000
R127-1556	13cm	先鈍	¥24,000
R127-1558	16.5cm	先鈍	¥27,000



開創器 アルム

Retractor Alm Blunt

商品コード	規格サイズ	先鈍	価格
R126-1544	7cm	先鈍	¥12,000
R126-1547	10cm	先鈍	¥12,000



開創器 コヘル

Retractor Kocher

商品コード	規格サイズ	価格
R134-1613	16cm 巾 15*25mm	¥45,000



開創器 リガビイ

Retractor Rigby

商品コード	規格サイズ	価格
R134-1618	19cm 巾 20*60mm	¥45,000
R134-1619	18cm 巾 20*35mm	¥45,000

診断器具

ピンセット

剪刀

持針器

一般鉗子

鉤

骨関係

血管鉗子

婦人科

耳鼻科

歯科

エコーミー

コンテナ

開創器 メーヨー・アダムス

Retractor Mayo-Adams

商品コード 規格サイズ 価格
R134-1620 17cm 三弁 ¥50,000

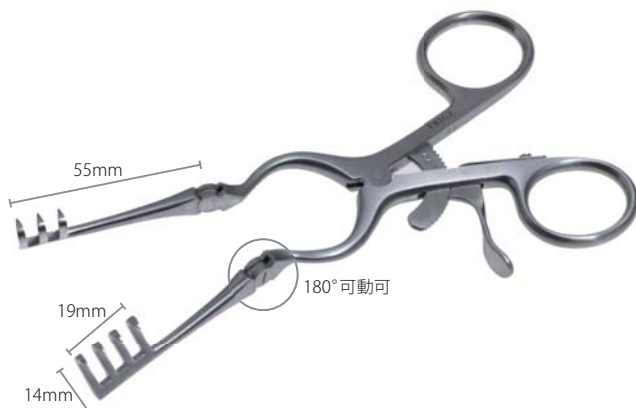
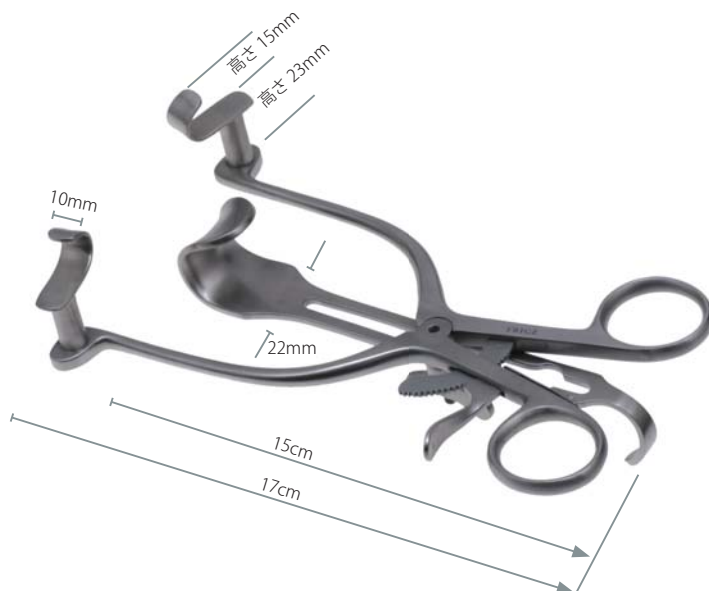

開創器 小児用アドソン

Retractor Adson-Baby

商品コード 規格サイズ 価格
R129-1581 16cm 先鋭 巾19*14mm ¥45,000
R129-1582 16cm 先鈍 巾19*14mm ¥45,000

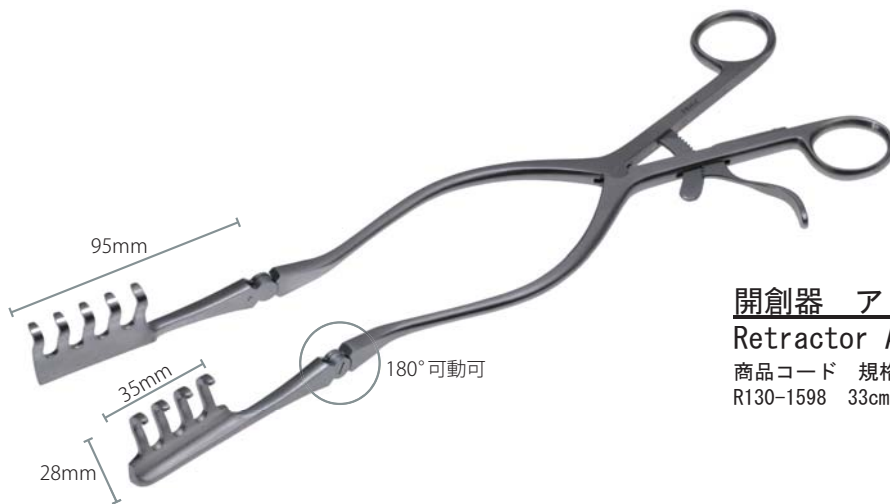

開創器 アドソン

Retractor Adson

商品コード 規格サイズ 価格
R130-1598 33cm 巾35*28mm ¥55,000



開創器 ベックマン・アドソン

Retractor Beckman Adson

商品コード 規格サイズ 価格
R131-1600 30.5cm 巾25*25mm ¥55,000
R131-1602 30.5cm 巾25*32mm ¥55,000
R131-1603 30.5cm 巾25*40mm ¥55,000
R131-1604 30.5cm 巾25*45mm ¥55,000

診断器具
ピンセット
剪刀
持針器
一般鉗子
鉤
骨関係
血管鉗子
婦人科
耳鼻科
歯科
エコノミー
コンテナー

開創器 ゴッセ型

Retractor Gosset

商品コード 規格サイズ 価格
 R139-1644 2弁 35*63mm ¥35,000
 R139-1643 3弁 35*63mm 56*60mm ¥45,000

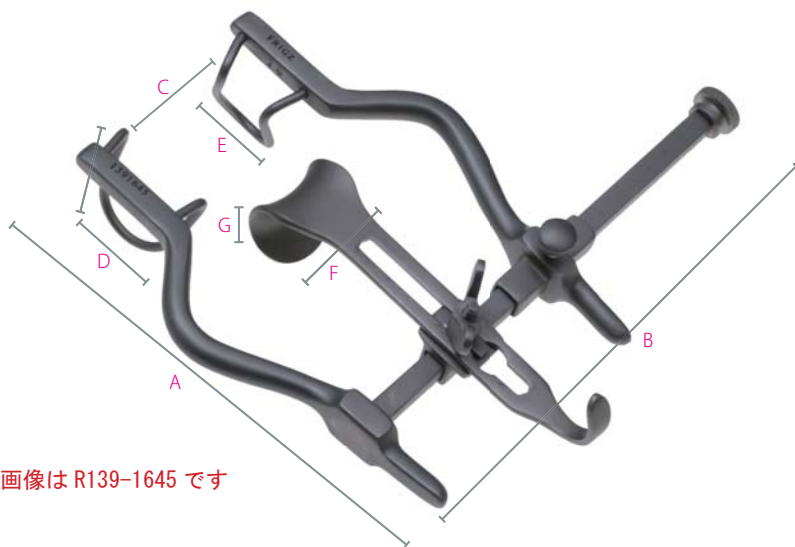
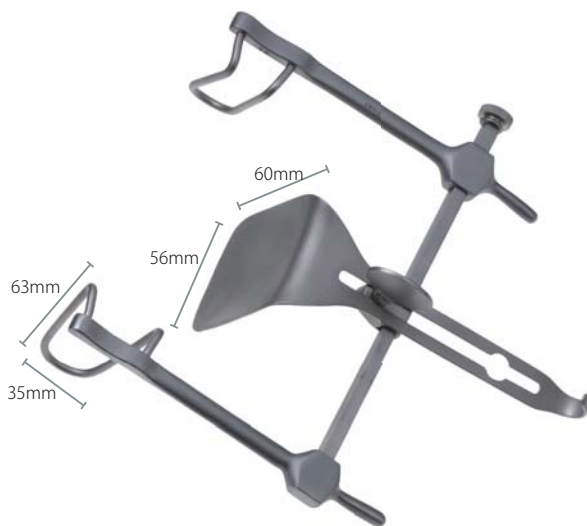

* 画像は R139-1645 です

開創器 バルファー

Retractor Balfour

商品コード 規格サイズ 価格
 R139-1645 以下表参照 ¥35,000
 R139-1646 以下表参照 ¥45,000

	R139-1645	R139-1646
A アーム長	12.5mm	20.5mm
B レール長	12.5mm	23mm
C 開鉤幅	8.5mm	16mm
D 左弁・幅×深さ	27*27mm	35*65mm
E 右弁・幅×深さ	20*27mm	30*65mm
F 中弁・幅	24mm	80mm
G 中弁・深さ	25mm	50mm

開創器 ホーツェル

Retractor Collin

商品コード 規格サイズ 価格
 R135-1624 W60*H38mm ¥45,000

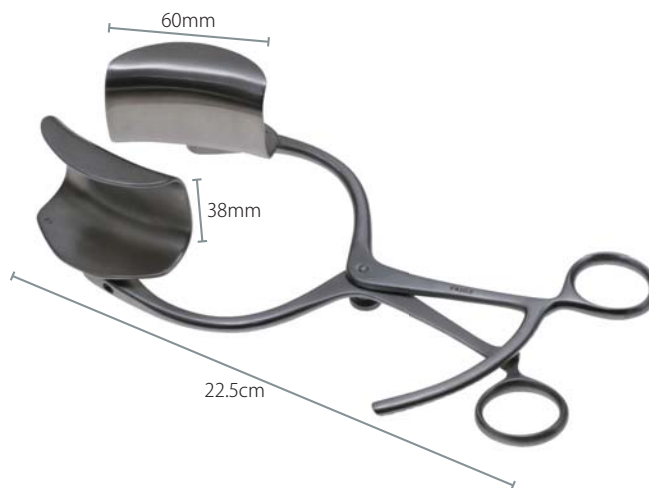

開創器 ホーツェル

Retractor Collin 3 Blades

商品コード 規格サイズ 価格
 R135-1625 3弁 W60*H38mm W55*H38mm ¥55,000

診断器具

ピンセット

剪刀

持針器

一般鉗子

鉤

骨関係

血管鉗子

婦人科

耳鼻科

歯科

エコーミー

コンテナー



開創器 (左)
Retractor Left

商品コード 規格サイズ 価格
R133-1609 18cm ¥35,000

開創器 (右)
Retractor Right

商品コード 規格サイズ 価格
R133-1610 18cm ¥35,000



ラスパト ドアヤン
Raspatory Doyen

商品コード 規格サイズ 価格
R207-2502 17cm 左 ¥6,000
R207-2503 17cm 右 ¥6,000



ラスパト ランボート
Raspatory Lambotte

商品コード 規格サイズ 価格
R207-2506 21.5cm*5mm ¥6,000
R207-3506 21.5cm*10mm ¥6,000
R207-4506 21.5cm*15mm ¥6,000



ラスパト ランゲンベック
Raspatory Langenbeck

商品コード 規格サイズ 価格
R208-2514 18cm ¥6,000



ラスパト ウイリゲラ
Raspatory Williger

商品コード 規格サイズ 価格
R208-2517 16cm ¥6,000



開瞼器 (開創器)

Eye Specula Williams Children

商品コード 規格サイズ 価格
R333-785L 7cm ¥12,000

開瞼器 (開創器)

Eye Specula Williams Baby

商品コード 規格サイズ 価格
R333-785M 5cm ¥15,000

診断器具

ピンセット

剪刀

持針器

一般鉗子

鉤

骨関係

血管鉗子

婦人科

耳鼻科

歯科

エコノミー

コンテナ

診断器具
ピンセット
剪刀
持針器
一般鉗子
鉤
骨関係
血管鉗子
婦人科
耳鼻科
歯科
エコーミー
コンテナ



特殊剥離扁平鉤

Retractor Iris

商品コード	規格サイズ	価格
R259-70A	13.5cm 巾 5*35mm	¥5,000
R259-70B	13.5cm 巾 5*22mm	¥5,000



特殊幅広扁平鉤

Retractor Iris

商品コード	規格サイズ	価格
R259-900	14cm 巾 15*25mm	¥5,000



形成単鉤

商品コード	規格サイズ	価格
EF-2116	150mm	¥7,000



形成極小単鉤

商品コード	規格サイズ	価格
EF-2117	130mm	¥7,000



腸ベラ

Abdominal Spatula RIBBON

商品コード	規格サイズ	価格
R490-020	330mm*20mm	¥1,800
R490-025	330mm*25mm	¥1,800
R490-030	330mm*30mm	¥2,100
R490-040	330mm*40mm	¥2,500
R490-050	330mm*50mm	¥3,000

*ステンレス製です

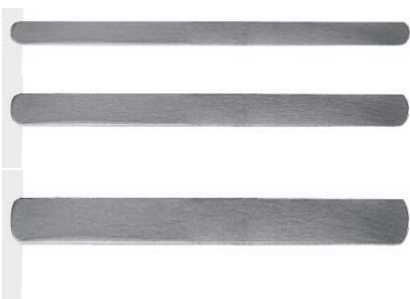

柔軟性ヘラ

Abdominal Spatula RIBBON

商品コード	規格サイズ	価格
R494-012	200mm*12mm	¥1,800
R494-017	200mm*17mm	¥1,800
R494-025	200mm*25mm	¥2,000

No.7 骨関係

Bone



- ★ T/C ユニバーサル (ワイヤー剪刀)
- ★ T/C 鋼線剪刀
- ★ 鋼線把持鉗子
- ★ ギブス開排器 U. S. A
- ★ 両頭鋭匙 ホルクマン
- ★ 骨鋭匙 ホルクマン
- ★ 骨鉗子 セム
- ★ 骨鉗子 ケルン
- ★ T/C フォーマン骨鉗子
- ★ 骨ノミ
- ★ 特殊両頭鋭匙



鋼線 3.5 mm仕様、ドイツ FRIMED 社企画の最高峰鋼線カッターです



T/C フリメド鋼線カッター

商品コード	規格サイズ	価格
B460-280	3.5mm 用	¥170,000



T/C フリメド鋼線カッター

商品コード	規格サイズ	価格
B460-230	3.0mm 用	¥150,000



T/C 鋼線剪刀

T/C Wire Cutter

商品コード	規格サイズ	価格
B019-022X	22cm 2.5mm 軟鋼線用	¥50,000

診断器具

ピンセット

剪刀

持針器

一般鉗子

鉤

骨関係

血管鉗子

婦人科

耳鼻科

歯科

エコノミー

コンテナ



T/C 鋼線剪刀
T/C Wire Cutter

商品コード 規格サイズ 価格
B019-017X 17.5cm 1.6mm 軟鋼線用 ¥47,000



T/C 鋼線剪刀
T/C Wire Cutter

商品コード 規格サイズ 価格
B019-012X 12.5cm ¥24,000

* 切断可能ワイヤ（軟鋼線）径1mmまで



T/C ユニバーサル（ワイヤー剪刀）
T/C Dissecting Scissors Universal

商品コード 規格サイズ 価格
B025-012X 12cm ¥15,000

* 切断可能ワイヤ（軟鋼線）径1mmまで

診断器具
ピンセット
剪刀
持針器
一般鉗子
鉤
骨関係
血管鉗子
婦人科
耳鼻科
歯科
エコノミー
コンテナー



ワイヤープライヤー

商品コード	規格サイズ	価格
P306-160	16cm	¥22,000



ワイヤープライヤー

商品コード	規格サイズ	価格
P310-180	18cm	¥22,000



T/C 鋼線鉗子

商品コード	規格サイズ	価格
P019-014X	14cm 0.5Tip	¥22,000



T/C 鋼線鉗子

商品コード	規格サイズ	価格
P019-013X	13cm 0.5Tip	¥18,000
P019-018L	18cm 0.5Tip	¥21,000

鋼線把持鉗子

商品コード	規格サイズ	価格
P198-2236	13.5cm	¥12,000

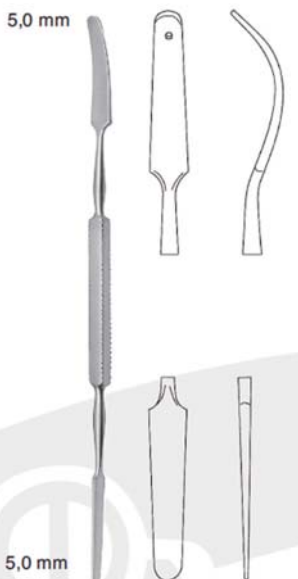

ドナルドエレバトリウム

商品コード	規格サイズ	価格
P565-190	5mm 19cm	¥13,000

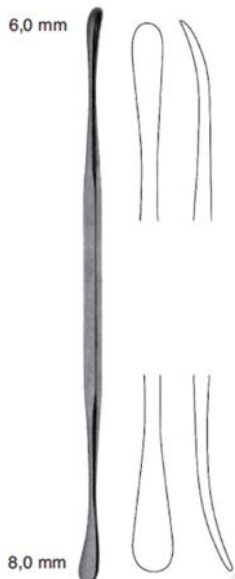

アルダーエレバトリウム

商品コード	規格サイズ	価格
P563-210	6mm/8mm 21cm	¥13,000



エレベーター 曲

商品コード	規格サイズ	価格
P411-180	18cm 3mm	¥19,000
P413-180	18cm 6mm	¥19,000

診断器具

ピンセット

剪刀

持針器

一般鉗子

鉤

骨関係

血管鉗子

婦人科

耳鼻科

歯科

エコノミー

コンテナー

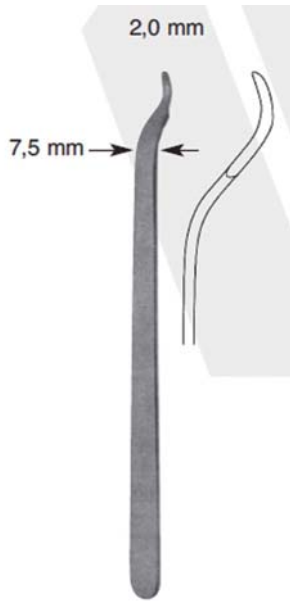

リトラクター

商品コード	規格サイズ	価格
P607-150	15cm 7.5mm	¥13,000



リトラクター

商品コード	規格サイズ	価格
P609-006	16cm 6.0mm	¥12,000
P609-008	16cm 8.0mm	¥14,000

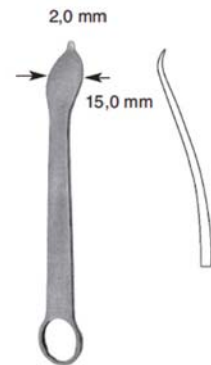

リトラクター

商品コード	規格サイズ	価格
P611-125	12.5cm 15.0mm	¥12,000



エレバトリウム

商品コード	規格サイズ	価格
KS-1000	6mm/3mm 22cm	¥16,000



ギブス開排器 U.S.A

商品コード	規格サイズ	価格
P192-2185	3 弁式	¥33,000



ギブス開排器 ヘニング

商品コード	規格サイズ	価格
P192-2186	2 弁式	¥25,000

診断器具
ピンセット
剪刀
持針器
一般鉗子
鉤
骨関係
血管鉗子
婦人科
耳鼻科
歯科
エコノミー
コンテナー

- 診断器具
- ピンセット
- 剪刀
- 持針器
- 一般鉗子
- 鉤
- 骨関係
- 血管鉗子
- 婦人科
- 耳鼻科
- 歯科
- エコノミー
- コンテナ

*若干の誤差あり

00=3mm
0=4mm
1=5mm
2=6mm



両頭鋭匙 ホルクマン

商品コード	規格サイズ	価格
P214-2435	16cm No. 00 ~ 0	¥6,000
P214-2436	16cm No. 0 ~ 1	¥6,000
P214-2437	16cm No. 1 ~ 2	¥6,000



骨鋭匙 ホルクマン

商品コード	規格サイズ	価格
P204-2433	17cm No. 0000 3.0mm	¥6,000
P204-2434	17cm No. 000 3.5mm	¥6,000
P204-2435	17cm No. 00 4.0mm	¥6,000
P204-2436	17cm No. 0 5.0mm	¥6,000
P204-2437	17cm No. 1 6.0mm	¥6,000
P204-2438	17cm No. 2 7.0mm	¥6,000
P204-2439	17cm No. 3 8.5mm	¥6,000
P204-2441	17cm No. 5 10.5mm	¥6,000
P204-2442	17cm No. 6 13.0mm	¥6,000



骨鋭匙 ブルンス 円形

商品コード	規格サイズ	価格
P204-2443	17cm No. 000 3.5mm	¥6,000
P204-2444	17cm No. 0 5.5mm	¥6,000
P204-2445	17cm No. 1 7.0mm	¥6,000
P204-2446	17cm No. 2 8.0mm	¥6,000





P749-135

骨鉗子

商品コード P749-135 規格サイズ 13.5cm 価格 ¥22,000



P735-140

骨鉗子

商品コード P735-140 規格サイズ 14cm 価格 ¥22,000



P815-150

骨鉗子

商品コード P815-150 規格サイズ 15cm 価格 ¥22,000

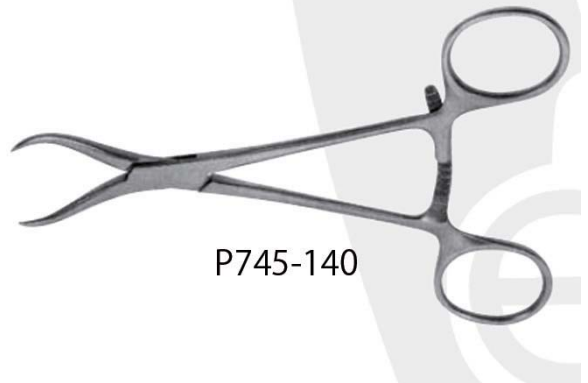

P745-140

骨鉗子

商品コード P745-140 規格サイズ 14cm 価格 ¥22,000



骨鉗子 セム

商品コード	規格サイズ	価格
P215-2592S	14cm	¥18,000
P215-2592	19cm	¥18,000



骨鉗子 ケルン

商品コード	規格サイズ	価格
P216-2600S	14cm	¥22,000
P216-2600	17cm	¥22,000
P216-2601	21cm	¥22,000

診断器具
ピンセット
剪刀
持針器
一般鉗子
鉤
骨関係
血管鉗子
婦人科
耳鼻科
歯科
エコノミー
コンテナ



骨鉗子 フラッシュ

商品コード	規格サイズ	価格
P216-2602S	14cm	¥18,000
P216-2602	18cm	¥18,000



骨鉗子 レンバート

商品コード	規格サイズ	価格
P217-2609S	14cm	¥28,000
P217-2609	19cm	¥28,000



骨鉗子 レーウイン

商品コード	規格サイズ	価格
P218-2616S	14cm	¥12,000
P218-2616	17.5cm	¥12,000



骨鉗子 バーブルギ

商品コード	規格サイズ	価格
P219-2625S	14cm	¥28,000
P219-2625	17.5cm	¥24,000



T/C フォーマン骨鉗子

商品コード	規格サイズ	価格
P494-4427	20cm 1-2	¥75,000
P494-5427	20cm 5-6	¥75,000
P494-6427	20cm 9-10	¥75,000

診断器具

ピンセット

剪刀

持針器

一般鉗子

鉤

骨関係

血管鉗子

婦人科

耳鼻科

歯科

エコノミー

コンテナ

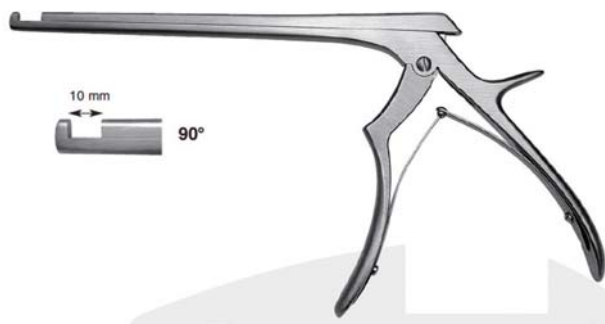

ケリソパンチ 90° 上斜角

商品コード	規格サイズ	価格
P550-001	18cm 1mm	¥50,000
P550-002	18cm 2mm	¥50,000
P550-003	18cm 3mm	¥50,000



ケリソパンチ 130° 上斜角

商品コード	規格サイズ	価格
P570-001	18cm 1mm	¥50,000
P570-002	18cm 2mm	¥50,000
P570-003	18cm 3mm	¥50,000



アリゲーターロンジュール

商品コード	規格サイズ	価格
P309-9286	18cm	¥23,000
P309-8286	15cm	¥23,000
P309-7286	12cm	¥23,000



ヤンゼン二連関節丸のみ鉗子

商品コード	規格サイズ	価格
P221-0111	直 23cm L 10mm	¥33,000
P221-0112	直 23cm M 8mm	¥33,000
P221-0113	直 23cm S 6mm	¥33,000



ヤンゼン二連関節丸のみ鉗子

商品コード	規格サイズ	価格
P221-0121	曲 23cm L 10mm	¥33,000
P221-0122	曲 23cm M 8mm	¥33,000
P221-0123	曲 23cm S 6mm	¥33,000

診断器具
ピンセット
剪刀
持針器
一般鉗子
鉤
骨関係
血管鉗子
婦人科
耳鼻科
歯科
エコノミー
コンテナー

診断器具
ピンセット
剪刀
持針器
一般鉗子
鉤
骨関係
血管鉗子
婦人科
耳鼻科
歯科
エコーノミ
コンテナー



スチールニ連関節丸のみ鉗子

商品コード	規格サイズ	価格
P223-2654	23cm	¥33,000



ラスキンニ連関節丸のみ鉗子

商品コード	規格サイズ	価格
P223-2655	23cm	¥33,000



00=6.0mm
0=6.5mm
1=7.5mm
2=9.0mm
3=11.5mm
4=12.5mm

リュエル丸のみ鉗子

商品コード	規格サイズ	価格
P221-2110	直 18cm No. 00	¥23,000
P221-2111	直 18cm No. 0	¥23,000
P221-2113	直 18cm No. 1	¥23,000
P221-2114	直 18cm No. 2	¥23,000
P221-2115	直 18cm No. 3	¥23,000
P221-2116	直 18cm No. 4	¥23,000



00=6.0mm
0=6.5mm
1=7.5mm
2=9.0mm
3=11.5mm
4=12.5mm

リュエル丸のみ鉗子

商品コード	規格サイズ	価格
P221-2120	曲 18cm No. 00	¥23,000
P221-2121	曲 18cm No. 0	¥23,000
P221-2123	曲 18cm No. 1	¥23,000
P221-2124	曲 18cm No. 2	¥23,000
P221-2125	曲 18cm No. 3	¥23,000
P221-2126	曲 18cm No. 4	¥23,000



丸のみ鉗子 先細

商品コード	規格サイズ	価格
P267-2226	15cm 弱弯 3.0mm	¥23,000
P267-3226	15cm 強弯 3.0mm	¥23,000

丸のみ鉗子 極細

商品コード	規格サイズ	価格
P267-2226S	15cm 弱弯 1.5mm	¥28,000
P267-3226S	15cm 強弯 1.5mm	¥28,000



二連丸のみ鉗子 先細

商品コード	規格サイズ	価格
P267-5227	15cm 直 3.0mm	¥35,000
P267-6227	15cm 曲 3.0mm	¥35,000



二連丸のみ鉗子 極細

商品コード	規格サイズ	価格
P267-5227S	15cm 直 1.5mm	¥40,000
P267-6227S	15cm 曲 1.5mm	¥40,000



二連丸のみ鉗子 アングル極細

商品コード	規格サイズ	価格
P265-1111	15cm 直角 1.5mm	¥40,000



丸のみ鉗子 極細

商品コード	規格サイズ	価格
P265-7224	14cm 弱弯 1.5mm	¥35,000
P265-6224	12cm 弱弯 1.5mm	¥35,000
P265-4224	17cm 弱弯 1.5mm	¥35,000
P265-5224	17cm 強弯 1.5mm	¥35,000



骨ノミ

商品コード	規格サイズ	価格
P240-7202	4mm	¥6,000
P240-8202	6mm	¥6,000
P240-9202	8mm	¥6,000
P241-0202	10mm	¥6,000
P241-1202	11mm	¥6,000

診断器具

ピンセット

剪刀

持針器

一般鉗子

鉤

骨関係

血管鉗子

婦人科

耳鼻科

歯科

エコノミー

コンテナー

No.8 血管鉗子

Cardiovascular



- ★サテンスキー血管鉗子
- ★末梢血管鉗子
- ★末梢血管鉗子 弯
- ★ドベイキー血管鉗子
- ★クーリー血管鉗子
- ★ブルドック血管鉗子
- ★ブルドック・クレンメ
- ★ポップキンス血管鉗子

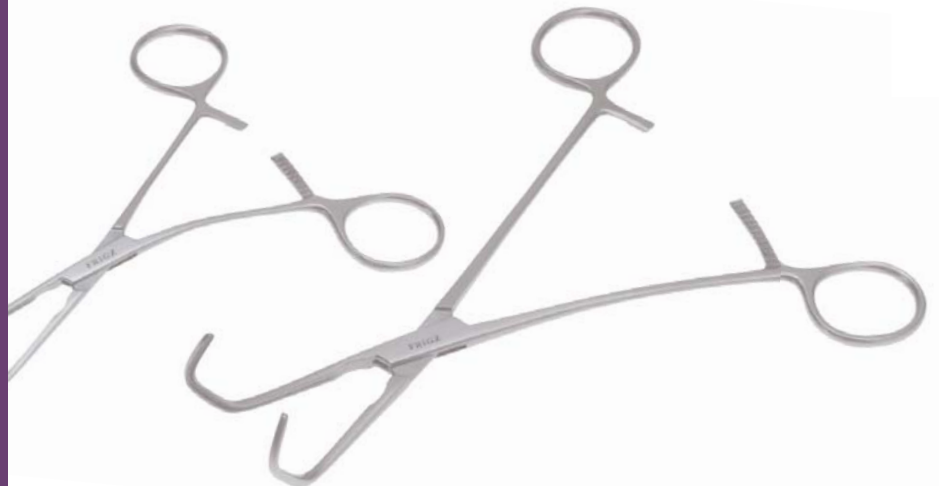



クーリーリトラクター 大

商品コード V152-185C 規格サイズ 鉤幅 50 × 35mm Open185mm 価格 ¥100,000
ステンレス製

クーリーリトラクター 小

商品コード V152-140C 規格サイズ 鉤幅 45 × 20mm Open140mm 価格 ¥90,000
ステンレス製

リトラクター ミニ
Rib Spreaders Mini

商品コード V231-0900 規格サイズ 巾 8*9*40mm Open 価格 ¥80,000



リトラクターミニ改良型

Rib Spreaders Mini Improved

商品コード V231-1000S 規格サイズ 巾 18*15*80mm Open 価格 ¥80,000

リトラクター 小児
Rib Spreaders Baby

商品コード V231-1000 規格サイズ 巾 18*20*80mm Open 価格 ¥70,000



診断器具
ピンセット
剪刀
持針器
一般鉗子
鉤
骨関係
血管鉗子
婦人科
耳鼻科
歯科
エコノミー
コンテナー

診断器具

ピンセット

剪刀

持針器

一般鉗子

鉤

骨関係

血管鉗子

婦人科

耳鼻科

歯科

エコノミー

コンテナ



リングブルドック鉗子

商品コード	規格サイズ	価格
VM840-101L	L 12.5cm	¥30,000
VM840-201M	M 12cm	¥30,000



サテンスキー血管鉗子

Blood Vessel Clamp Baby-Satinsky

商品コード	規格サイズ	価格
V232-5732S	13cm 新生児	¥30,000
V232-5732	15cm 小児	¥18,000



サテンスキー血管鉗子

Blood Vessel Clamp Satinsky

商品コード	規格サイズ	価格
V231-5724	20.5cm	¥20,000

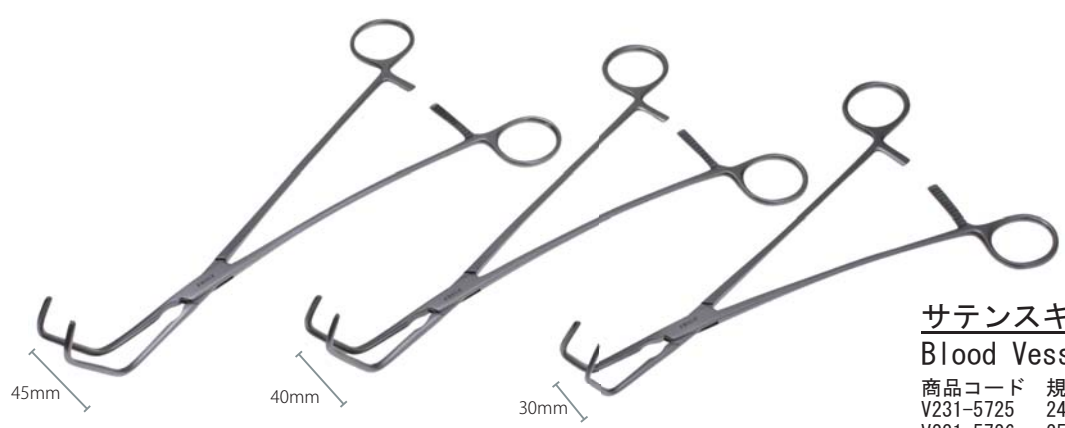

サテンスキー血管鉗子

Blood Vessel Clamp Satinsky

商品コード	規格サイズ	価格
V231-5725	24cm	¥20,000
V231-5726	25cm	¥21,000
V231-5727	26.5cm	¥21,000



末梢血管鉗子

DeBakey Blood Vessel Clamp

商品コード	規格サイズ	価格
V231-1111	16cm 直	¥25,000
V231-1111S	13cm 直	¥30,000



末梢血管鉗子

DeBakey Blood Vessel Clamp

商品コード	規格サイズ	価格
V231-1112	16cm 曲-1	¥25,000
V231-1112S	13cm 曲-1	¥30,000



末梢血管鉗子

DeBakey Blood Vessel Clamp

商品コード	規格サイズ	価格
V231-1113	16cm 曲-2	¥25,000
V231-1113S	13cm 曲-2	¥30,000



末梢血管鉗子

DeBakey Blood Vessel Clamp

商品コード	規格サイズ	価格
V231-1114	16cm 曲-3	¥25,000
V231-1114S	13cm 曲-3	¥30,000

診断器具
ピンセット
剪刀
持針器
一般鉗子
鉤
骨関係
血管鉗子
婦人科
耳鼻科
歯科
エコノミー
コンテナー

診断器具
ピンセット
剪刀
持針器
一般鉗子
鉤
骨関係
血管鉗子
婦人科
耳鼻科
歯科
エコノミー
コンテナ



末消血管鉗子 強弯
DeBakey Blood Vessel Clamp
商品コード 規格サイズ 価格
V231-2111 16cm L ¥20,000
V231-2111S 13cm L ¥25,000



末梢血管鉗子 強弯
DeBakey Blood Vessel Clamp
商品コード 規格サイズ 価格
V231-2112 16cm M ¥20,000
V231-2112S 13cm M ¥25,000



末梢血管鉗子 弯
DeBakey Blood Vessel Clamp
商品コード 規格サイズ 価格
V231-3111 13cm ¥22,000



ドバイキー血管鉗子
DeBakey Blood Vessel Clamp
商品コード 規格サイズ 価格
V231-0601 12cm #1 ¥30,000



ドバイキー血管鉗子
DeBakey Blood Vessel Clamp
商品コード 規格サイズ 価格
V231-0603 12cm #2 ¥30,000

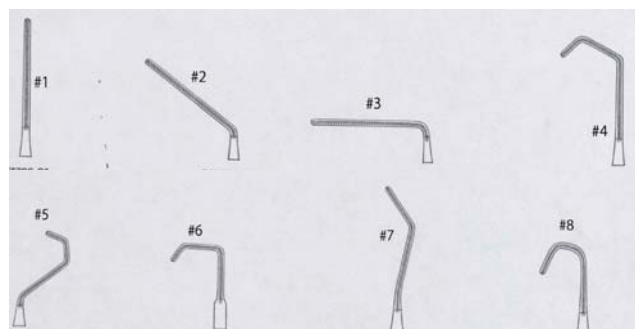



ドベイキー血管鉗子
DeBakey Blood Vessel Clamp
商品コード 規格サイズ 価格
V231-0605 12cm #3 ¥30,000



ドベイキー血管鉗子
DeBakey Blood Vessel Clamp
商品コード 規格サイズ 価格
V231-0608 12cm #4 ¥30,000



ドベイキー血管鉗子
DeBakey Blood Vessel Clamp
商品コード 規格サイズ 価格
V231-0609 12cm #5 ¥30,000



ドベイキー血管鉗子
DeBakey Blood Vessel Clamp
商品コード 規格サイズ 価格
V231-0610 12cm #6 ¥30,000



ドベイキー血管鉗子
DeBakey Blood Vessel Clamp
商品コード 規格サイズ 価格
V231-0613 12cm #7 ¥30,000



ドベイキー血管鉗子
DeBakey Blood Vessel Clamp
商品コード 規格サイズ 価格
V231-0615 12cm #8 ¥30,000

診断器具
ピンセット
剪刀
持針器
一般鉗子
鉤
骨関係
血管鉗子
婦人科
耳鼻科
歯科
エコノミー
コンテナ



クーリー血管鉗子
Cooley Blood Vessel Clamp

商品コード	規格サイズ	価格
V231-5511	13.5cm #1	¥35,000
V231-5711	13.5cm #1 アングル	¥35,000



クーリー血管鉗子
Cooley Blood Vessel Clamp

商品コード	規格サイズ	価格
V231-5512	13.5cm #2	¥35,000
V231-5712	13.5cm #2 アングル	¥35,000



クーリー血管鉗子
Cooley Blood Vessel Clamp

商品コード	規格サイズ	価格
V231-5513	13.5cm #3	¥35,000
V231-5713	13.5cm #3 アングル	¥35,000



クーリー血管鉗子
Cooley Blood Vessel Clamp

商品コード	規格サイズ	価格
V231-5514	13.5cm #4	¥35,000
V231-5714	13.5cm #4 アングル	¥35,000



クーリー血管鉗子
Cooley Blood Vessel Clamp

商品コード	規格サイズ	価格
V231-5515	13.5cm #5	¥35,000
V231-5715	13.5cm #5 アングル	¥35,000



クーリー血管鉗子
Cooley Blood Vessel Clamp

商品コード	規格サイズ	価格
V231-5516	13.5cm #6	¥35,000
V231-5716	13.5cm #6 アングル	¥35,000



クーリー血管鉗子
Cooley Blood Vessel Clamp

商品コード	規格サイズ	価格
V231-5517	13.5cm #7	¥35,000
V231-5717	13.5cm #7 アングル	¥35,000

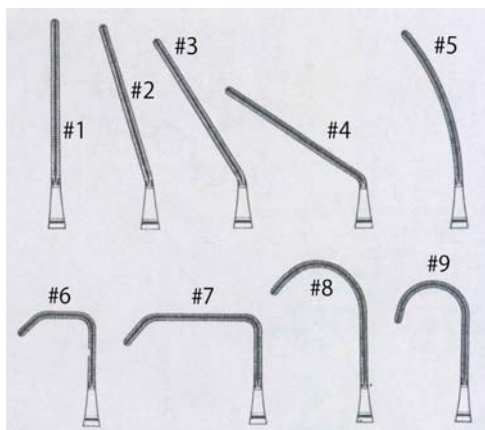

診断器具

ピンセット

剪刀

持針器

一般鉗子

鉤

骨関係

血管鉗子

婦人科

耳鼻科

歯科

エコノミー

コンテナ



クーリー血管鉗子
Cooley Blood Vessel Clamp

商品コード	規格サイズ	価格
V231-5518	13.5cm #8	¥35,000
V231-5718	13.5cm #8 アングル	¥35,000



クーリー血管鉗子
Cooley Blood Vessel Clamp

商品コード	規格サイズ	価格
V231-5519	13.5cm #9	¥35,000
V231-5719	13.5cm #9 アングル	¥35,000



ブルドック血管鉗子

Blood Clamp Forceps Bulldog Straight

商品コード	規格サイズ	価格
V232-1311	直 3.0cm-S	¥17,000
V232-1312	直 3.5cm-M	¥17,000
V232-1313	直 4.0cm-L	¥17,000
V232-1314	直 5.0cm-LL	¥17,000

* ヨコミゾ



ブルドック血管鉗子

Blood Clamp Forceps Bulldog Curved

商品コード	規格サイズ	価格
V232-1321	弱弯 3.0cm-S	¥17,000
V232-1322	弱弯 3.5cm-M	¥17,000
V232-1323	弱弯 4.0cm-L	¥17,000
V232-1324	弱弯 5.0cm-LL	¥17,000

* ヨコミゾ



ブルドック血管鉗子

Blood Clamp Forceps Bulldog Big Curved

商品コード	規格サイズ	価格
V232-1331	強弯 3.0cm-S	¥17,000
V232-1332	強弯 3.5cm-M	¥17,000
V232-1333	強弯 4.0cm-L	¥17,000
V232-1334	強弯 5.0cm-LL	¥17,000

* ヨコミゾ

診断器具
ピンセット
剪刀
持針器
一般鉗子
鉤
骨関係
血管鉗子
婦人科
耳鼻科
歯科
エコーミー
コンテナー

診断器具
ピンセット
剪刀
持針器
一般鉗子
鉤
骨関係
血管鉗子
婦人科
耳鼻科
歯科
エコノミー
コンテナ



ブルドック・クレンメ

DeBakey Bulldog Clamps

商品コード	規格サイズ	価格
V232-1341	8.5cm 直	¥17,000
V232-1342	10.5cm 直	¥17,000
V232-1343	12.0cm 直	¥17,000



ブルドック・クレンメ

DeBakey Bulldog Clamps Curved

商品コード	規格サイズ	価格
V232-1344	8.0cm 曲	¥17,000
V232-1345	10.0cm 曲	¥17,000
V232-1346	11.5cm 曲	¥17,000



ポップキンス血管鉗子

DeBakey-Diethrich Bulldog Clamps

商品コード	規格サイズ	価格
V232-1351	4cm 直	¥17,000
V232-1352	5cm 直	¥17,000
V232-1353	6cm 直	¥17,000
V232-1354	7cm 直	¥17,000
V232-1355	9cm 直	¥17,000



ポップキンス血管鉗子

DeBakey-Diethrich Bulldog Clamps Angle

商品コード	規格サイズ	価格
V232-1361	4cm 曲	¥17,000
V232-1362	5cm 曲	¥17,000
V232-1363	6cm 曲	¥17,000
V232-1364	7cm 曲	¥17,000



No.9 婦人科

Gynecology



- ★膾鏡 クスコー
- ★膾鏡 桜井
- ★試験的切除鉗子 慶大式
- ★キューレットゾンデ
- ★塚原式膾部鉗子
- ★単鉤鉗子
- ★有窓鈍匙
- ★胎盤鉗子

Vaginal Specula Cusco Japan
Vaginal Specula Cusco Japan Sakurai
Biopsy Punch Forceps Keio Japan
Biopsy Curette Japan
Vaginal Forceps Tsukahara Japan
Tenacium Forceps Japan
Uteine Curettes Japan
Placenta Forceps Japan



膣鏡 クスコー

Vaginal Specula Cusco Japan

商品コード	規格サイズ	価格
G287-6311	LL	¥8,000
G287-5311	L	¥8,000
G287-5310	M	¥8,000
G287-5309	S	¥8,000
G287-6309	SS	¥8,000
G287-6308	SSS	¥8,000

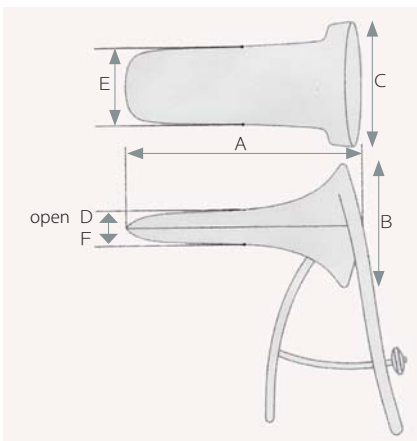

	A 長さ	B 縦	C 横	D open	E 弁巾	F 厚さ
LL	125mm	50mm	45mm	70mm	30mm	20mm
L	115mm	50mm	45mm	65mm	28mm	16mm
M	100mm	45mm	40mm	60mm	25mm	14mm
S	95mm	45mm	35mm	60mm	25mm	13mm
SS	85mm	30mm	30mm	50mm	20mm	10mm
SSS	80mm	30mm	30mm	45mm	13mm	8mm

膣鏡 桜井 F改良型

Vaginal Specula Cusco Japan Sakurai

商品コード	規格サイズ	価格
G288-3328	S	¥17,000
G288-3329	M	¥17,000
G288-3330	L	¥17,000



試験的切除鉗子 慶大式

Biopsy Punch Forceps Keio Japan

商品コード	規格サイズ	価格
G316-1001	21cm (HEAD13cm)	¥45,000

診断器具

ピンセット

剪刀

持針器

一般鉗子

鉤

骨関係

血管鉗子

婦人科

耳鼻科

歯科

エコーミー

コンテナ



キューレットゾンデ

Biopsy Curette Japan

商品コード	規格サイズ	価格
G307-1001	27cm 目盛り付	¥10,000



塚原式膣部鉗子

Vaginal Forceps Tsukahara Japan

商品コード	規格サイズ	価格
G310-1001	25cm	¥15,000



単鉤鉗子

Tenacium Forceps Japan

商品コード	規格サイズ	価格
G309-1001	25cm	¥10,000



有窓鈍匙

Uteine Curettes Japan

商品コード	規格サイズ	価格
G320-1001	28 cm 先端 4.5mm	¥7,000
G320-1002	28 cm 先端 6mm	¥7,000
G320-1003	28 cm 先端 9mm	¥7,000
G320-1004	28 cm 先端 12mm	¥7,000
G320-1005	28 cm 先端 15mm	¥7,000



胎盤鉗子

Placenta Forceps Japan

商品コード	規格サイズ	価格
G313-1001	25 cm 先端 4.5mm	¥16,000
G313-1002	25 cm 先端 6mm	¥16,000
G313-1003	25 cm 先端 9mm	¥16,000
G313-1004	25 cm 先端 12mm	¥16,000
G313-1005	25 cm 先端 15mm	¥16,000

* 在庫なくなり次第撞木型からネジ止に改良されます。



診断器具
ピンセット
剪刀
持針器
一般鉗子
鉤
骨関係
血管鉗子
婦人科
耳鼻科
歯科
エコーミー
コンテナー

No.10 耳鼻科

Ear and Nose



Ear Polypus Forceps Hartmann
Cup-Shaped Forceps
Scissors
Malleus Nippers
Alligator Forceps Japan
Alligator Forceps Cupped Japan
Ear Dressing Forceps Hartmann

- ★アリゲーター
- ★鋭匙パンチ
- ★剪刀
- ★骨パンチ
- ★耳鼻切除鉗子
- ★耳鼻鋭匙鉗子
- ★耳鼻異物鉗子



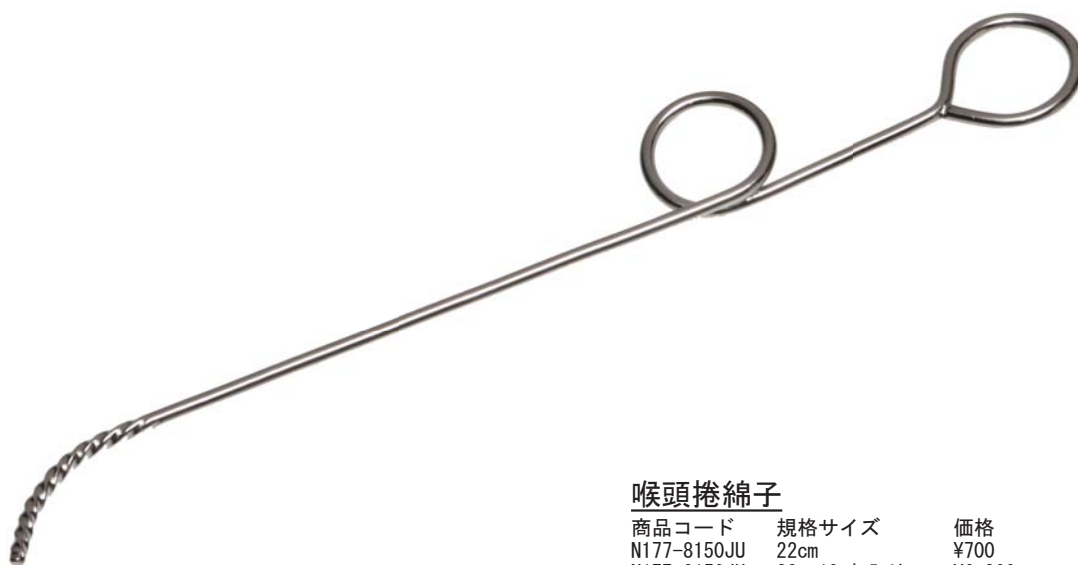

喉頭捲綿子

商品コード	規格サイズ	価格
N177-8150JU	22cm	¥700
N177-8150JU	22cm10 本入り	¥6,300



捲綿子 六角型

商品コード	規格サイズ	価格
Z178-8151A	15cm	¥500
Z178-8151A	15cm10 本入り	¥4,500

診断器具
ピンセット
剪刀
持針器
一般鉗子
鉤
骨関係
血管鉗子
婦人科
耳鼻科
歯科
エコーミー
コンテナー

アリゲーター ハルトマン

Ear Polypus Forceps Hartmann

商品コード	規格サイズ	価格
N375-4388	9cm	¥12,000
N375-4389	14cm	¥18,000
N375-4390	16.5cm	¥23,000

アリゲーター デリケート

Ear Polypus Forceps Hartmann Delicate

商品コード	規格サイズ	価格
N374-4391	9cm	¥23,000
N374-4392	14cm	¥28,000
N374-4393	16.5cm	¥33,000

アリゲーター鉗子 ミニ

Micro Ear Forceps Mini McGee Alligator

商品コード	規格サイズ	価格
N375-0116	8cm	¥33,000

マイクロ鋭匙パンチ

Micro Ear Forceps Mini Cup-Shaped

商品コード	規格サイズ	価格
N375-0301	8cm	¥33,000

マイクロアリゲーター剪刀

Micro Ear Scissors

商品コード	規格サイズ	価格
B375-0501	8cm	¥33,000



診断器具

ピンセット

剪刀

持針器

一般鉗子

鉤

骨関係

血管鉗子

婦人科

耳鼻科

歯科

エコノミー

コンテナー

耳鼻異物鉗子 小比木式

Ear Dressing Forceps Okonogi Japan

商品コード 規格サイズ 価格
N376-5411 全長 14cm ¥12,000



骨パンチ上向刃

Malleus Nippers House-Dieter

商品コード 規格サイズ 価格
N375-1102U 8cm ¥33,000



骨パンチ下向刃

Malleus Nippers House-Dieter

商品コード 規格サイズ 価格
N375-1102D 8cm ¥33,000



耳鼻異物鉗子 ハルトマン

Ear Polypus Forceps Hartmann

商品コード 規格サイズ 価格
N376-4411 全長 14cm ¥7,000
先端 麦粒型



ハイマン鉗子

Nasal Polypus Forceps Heymann

商品コード 規格サイズ 価格
N393-4646 全長 18cm ¥7,000
先端 麦粒型



診断器具
ピンセット
剪刀
持針器
一般鉗子
鉤
骨関係
血管鉗子
婦人科
耳鼻科
歯科
エコノミー
コンテナー

診断器具
ピンセット
剪刀
持針器
一般鉗子
鉤
骨関係
血管鉗子
婦人科
耳鼻科
歯科
エコーミー
コンテナー



グレフェ スカルペル

Cataract

商品コード 規格サイズ 価格
N338-3833 12cm ¥6,000



デリケート スカルペル

Discission Needles

商品コード 価格
N345-3960 ¥6,000



フック MOD

Hooks MOD

商品コード 規格サイズ 価格
N346-3986 14cm ¥6,000



デリケート フック

Fixation Hooks

商品コード 規格サイズ 価格
N347-3999 S ¥6,000
N347-3998 SS ¥6,000

グレフェ フック

Hooks Graefe

商品コード 規格サイズ 価格
N346-3988 SHARP ¥6,000



耳鼻鋭匙鉗子

Alligator Forceps Japan

商品コード 規格サイズ 価格
N388-4589J 19.0cm ¥43,000



耳鼻切除鉗子

Alligator Forceps Japan

商品コード 規格サイズ 価格
N387-4570J 20.5cm ¥43,000

No.11 歯科

Dental



★歯科ピンセット

★歯鏡

★スケーラー

★エキスカベーター

★充填器

★歯科用吸引管

★抜歯鉗子

★エレベーター

★片頭スケーラー

★両頭スケーラー

★グレイシーキュレット

★両頭エキスペローラー

★両頭セメントスパチュラー

★歯科用両頭鋭匙

★歯科用骨鉗子

Tissue Forceps Dental

Mouth Mirror

Scaler

Excavators

Plastic Filling

Suction Tubes Poole

Extracting Forceps Cryet

Root Elevators Bein

Scalers Single

Scalers Double

Gracey Curettes

Explorers Double-Head

Cement Spatulas

Bone Curette Willger

Nail Cutter Goldman Fox

FRIGZ

診断器具
ピンセット
剪刀
持針器
一般鉗子
鉤
骨関係
血管鉗子
婦人科
耳鼻科
歯科
エコーミー
コンテナー



ピンセットコーク型 Tissue Forceps Dental

商品コード	規格サイズ	価格
T502-001S	15.5cm	¥2,000
T502-001Z	15.5cm 先太	¥2,000



歯鏡 Mouth Mirror

商品コード	規格サイズ	価格
T250-272A	17cm 八角柄 22mm	¥1,500
T250-272B	17cm 八角柄 25mm	¥1,500



歯鏡 Mouth Mirror

商品コード	規格サイズ	価格
T250-270	15.5cm 丸柄 22mm	¥850
T250-270A	15.5cm 丸柄 25mm	¥850



抜歯鉗子 クライエット Extracting Forceps Cryet

商品コード	規格サイズ	価格
T093-6874	上顎及び残根用 30mm 全長 19cm	¥12,000



抜歯鉗子 トーマス Extracting Forceps Tomes

商品コード	規格サイズ	価格
T096-6884	上顎及び残根用 20mm 全長 18.5mm	¥12,000



エレベーター Root Elevators Bein

商品コード	規格サイズ	価格
T037-6370S	14cm 3mm 直	¥6,000



エレベーター

Root Elevators Bein

商品コード 規格サイズ 価格
T037-6370C 14cm 3mm 曲 ¥6,000



ルートチップエレベーター

Root Elevators Ratzow

商品コード 規格サイズ 価格
T039-6396 14cm 直 #1 ¥6,000



ルートチップエレベーター

Root Elevators Ratzow

商品コード 規格サイズ 価格
T039-6397 14cm 右曲 #2 ¥6,000



ルートチップエレベーター

Root Elevators Ratzow

商品コード 規格サイズ 価格
T039-6398 14cm 左曲 #3 ¥6,000



片頭エキスプローラー

Explorer Single Ended

商品コード 規格サイズ 価格
T502-0410A 15cm #9 ¥1,500
※T型 ミラー仕上



両頭エキスプローラー

Explorer Double Ended

商品コード 規格サイズ 価格
T049-6505 18cm #5 ¥1,500

診断器具

ピンセット

剪刀

持針器

一般鉗子

鉤

骨関係

血管鉗子

婦人科

耳鼻科

歯科

エコーミー

コンテナ

診断器具
ピンセット
剪刀
持針器
一般鉗子
鉤
骨関係
血管鉗子
婦人科
耳鼻科
歯科
エコノミー
コンテナ



メーター付探針

Parodontmetwe

商品コード	規格サイズ	価格
T051-6523	16cm	¥3,000



吸引管

Suction Tubes Poole

商品コード	規格サイズ	価格
T161-2869	15.5cm	¥2,400



製造中止

片頭スケーラー

Scalers

商品コード	規格サイズ	価格	
T042-6402	15cm	¥2,400	製造中止



#3

#1

ジャキート

片頭スケーラー

Scalers

商品コード	規格サイズ	価格
T043-6418	15cm #1	¥3,000
T043-6420	15cm #3	¥3,000

片頭スケーラー

Scalers Jaquette

商品コード	規格サイズ	価格
T043-6426	15cm ジャキート	¥3,000



両頭スケーラー

Scalers

商品コード	規格サイズ	価格
T042-6414	16.5cm	¥2,400



両頭スケラー

Scalers Crane-Caplan

商品コード 規格サイズ 価格
T050-6511 #G5-6 17cm ¥2,400



両頭スケラー

Scalers Gracey Curettes

商品コード 規格サイズ 価格
T045-6453 グレイシー 11/12 17cm ¥2,400



エクスカーベーター

Plastic Filling

商品コード 規格サイズ 価格
T063-6706 16cm ¥2,000
※T型 ミラー仕上



充填器

Plastic Filling

商品コード 規格サイズ 価格
T062-6688 17cm ¥2,000
※T型 ミラー仕上



両頭セメントスパチュラー

Cement Spatulas

商品コード 規格サイズ 価格
T064-6713 19cm Bタイプ ¥3,000

診断器具
ピンセット
剪刀
持針器
一般鉗子
鉤
骨関係
血管鉗子
婦人科
耳鼻科
歯科
エコノミー
コンテナー

診断器具

ピンセット

剪刀

持針器

一般鉗子

鉤

骨関係

血管鉗子

婦人科

耳鼻科

歯科

エコノミー

コンテナ

**骨鉗子****Nail Cutter Goldman Fox**

商品コード 規格サイズ 価格
T078-6780A 10cm ¥8,000

**改良骨鉗子****Nail Cutter Dumont**

商品コード 規格サイズ 価格
T111-6958 フラットヘッド巾 15mm ¥10,000

15mm



4.5mm

歯科用両頭鋭匙**Bone Curettes Lucas**

商品コード 規格サイズ 価格
T009-6014 4R/L ¥6,000



4.5mm

歯科用両頭鋭匙**Bone Curettes Seldin**

商品コード 規格サイズ 価格
T008-6007 19cm ¥6,000

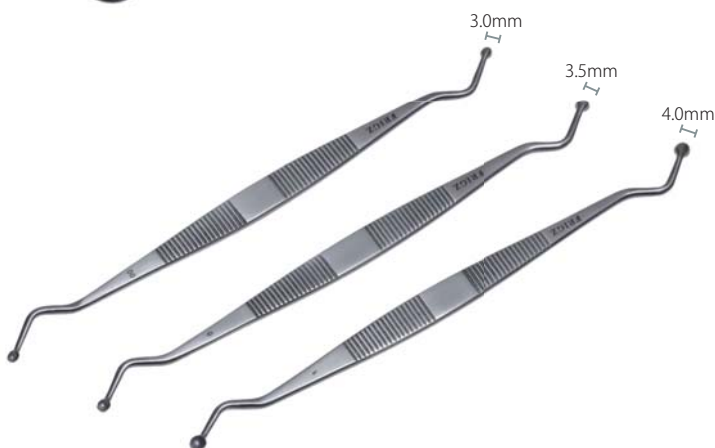

3.0mm

3.5mm

4.0mm

歯科用両頭鋭匙**Bone Curettes Williger**

商品コード 規格サイズ 価格
T008-5097 15.5cm 00*00 ¥6,000
T008-5098 15.5cm 0*0 ¥6,000
T008-5099 15.5cm 1*1 ¥6,000

**歯科用両頭鋭匙****Bone Curettes Williger**

商品コード	規格サイズ	価格
T008-5094	13.5cm 00*0	¥6,000
T008-5095	13.5cm 0*1	¥6,000
T008-5096	13.5cm 1*2	¥6,000

00=2.5mm
0=3.0mm
1=3.5mm
2=4.0mm

**ステイグリッツ残痕鉗子****Splinter Forceps Stieglitz**

商品コード	規格サイズ	価格
T013-6062	14cm 曲	¥7,000

**充填器****Plastic Filling**

商品コード	規格サイズ	価格
T062-6688S	17cm	¥2,000

※ I 型 サンドブラスト仕上

**エクスカーバー****Plastic Filling**

商品コード	規格サイズ	価格
T063-6706S	16cm	¥2,000

※ I 型 サンドブラスト仕上

**片頭エキスポローラー****Explorer Single Ended**

商品コード	規格サイズ	価格
T502-0410S	15cm	¥1,500

※ I 型 サンドブラスト仕上

診断器具

ピンセット

剪刀

持針器

一般鉗子

鉤

骨関係

血管鉗子

婦人科

耳鼻科

歯科

エコノミー

コンテナー

No.12 エコノミー鉗子

Economy

No.13 スーパーエコノミー鉗子

Super Economy

No.14 スーパーエコノミーUSA鉗子

Super Economy



Tissue Forceps Standard
Tissue Forceps Adson
Tissue Forceps Ear
Tissue Forceps Nose
Tissue Forceps Eye
Tissue Forceps Fur
Operating Forceps Standard
Dissecting Scissors Metzenbaum
Dissecting Scissors Iris
Needle Holder Mayo-Hegar
Artery Forceps Pean

★一般外科ピンセット 小波
★一般ピンセット アドソン
★ピンセットルーチェ型 耳用
★ピンセットルーチェ型 鼻用
★ピンセット眼科用
★ピンセット毛抜き
★一般外科剪刀 ハズシ
★メツェンバウム剪刀
★アイリス剪刀
★メーヨ・ヘガール持針器
★止血鉗子ペアン

FRIGZ



一般外科ピンセット 小波
Tissue Forceps Standard

商品コード	規格サイズ	価格
E380-546	13cm 無鉤	¥1,200
E380-547	15cm 無鉤	¥1,300
E380-549	18cm 無鉤	¥1,500
E381-550	23cm 無鉤	¥1,800



一般外科ピンセット 小波
Tissue Forceps Standard Teeth

商品コード	規格サイズ	価格
E430-616	13cm 有鉤	¥1,300
E430-623	15cm 有鉤	¥1,500
E430-635	18cm 有鉤	¥1,800
E431-637	23cm 有鉤	¥2,000



一般外科ピンセット 大波
Tissue Forceps Standard Japan

商品コード	規格サイズ	価格
E372-513	13cm 無鉤	¥1,400
E372-515	15cm 無鉤	¥1,500
E372-516	18cm 無鉤	¥1,800
E372-517	23cm 無鉤	¥2,000



一般ピンセット アドソン
Tissue Forceps Adson

商品コード	規格サイズ	価格
E370-524	12cm 無鉤	¥1,700
E440-665	12cm 有鉤	¥1,700



時計ピンセット
Tissue Forceps Delicate

商品コード	規格サイズ	価格
E510-776	11.5cm #3	¥1,700
E510-777	11cm #4	¥1,700
E510-778	11cm #5	¥1,700

診断器具
ピンセット
剪刀
持針器
一般鉗子
鉤
骨関係
血管鉗子
婦人科
耳鼻科
歯科
エコノミー
コンテナー

診断器具

ピンセット

剪刀

持針器

一般鉗子

鉤

骨関係

血管鉗子

婦人科

耳鼻科

歯科

エコノミー

コンテナ

ピンセットルーチェ型 耳用

Tissue Forceps Ear

商品コード	規格サイズ	価格
E502-002	14cm	¥1,900

ピンセットルーチェ型 鼻用

Tissue Forceps Nose

商品コード	規格サイズ	価格
E502-003	17cm	¥1,900

ピンセット コーク型

Tissue Forceps Dental

商品コード	規格サイズ	価格
E502-001	15.5cm	¥1,900

ピンセット眼科用

Tissue Forceps Eye

商品コード	規格サイズ	価格
E502-004	11.5cm	¥1,500

ピンセット 毛抜き

Tissue Forceps Fur

商品コード	規格サイズ	価格
E502-005	10.5cm	¥1,500

ピンセット 刺抜き

Tissue Forceps Pick

商品コード	規格サイズ	価格
E502-006	13cm	¥1,600



一般外科剪刀 ネジ止

Operating Scissors Standard

商品コード	規格サイズ	価格
E220-286	14.5cm 直 両鈍	¥2,100
E220-287	14.5cm 直 片尖	¥2,100
E220-288	14.5cm 直 両尖	¥2,100



一般外科剪刀 ネジ止

Operating Scissors Standard

商品コード	規格サイズ	価格
E220-305	14.5cm 曲 両鈍	¥2,100
E220-306	14.5cm 曲 片尖	¥2,100
E220-307	14.5cm 曲 両尖	¥2,100



一般外科剪刀 ハズシ

Operating Scissors Standard

商品コード	規格サイズ	価格
E221-286	14.5cm 直 両鈍	¥2,500
E221-287	14.5cm 直 片尖	¥2,500
E221-288	14.5cm 直 両尖	¥2,500



一般外科剪刀 ハズシ

Operating Forceps Standard

商品コード	規格サイズ	価格
E221-305	14.5cm 曲 両鈍	¥2,500
E221-306	14.5cm 曲 片尖	¥2,500
E221-307	14.5cm 曲 両尖	¥2,500



メツエンバーム剪刀

Dissecting Scissors Metzgenbaum

商品コード	規格サイズ	価格
E250-366	14.5cm 直	¥3,000
E320-458	16cm 直	¥3,000
E260-373	18cm 直	¥3,000

診断器具

ピンセット

剪刀

持針器

一般鉗子

鉤

骨関係

血管鉗子

婦人科

耳鼻科

歯科

エコノミー

コンテナ

診断器具

ピンセット

剪刀

持針器

一般鉗子

鉤

骨関係

血管鉗子

婦人科

耳鼻科

歯科

エコノミー

コンテナー

メツェンバウム剪刀

Dissecting Scissors Metzenbaum

商品コード	規格サイズ	価格
E250-369	14.5cm 曲	¥3,000
E320-459	16cm 曲	¥3,000
E260-376	18cm 曲	¥3,000

リスター剪刀（包帯剪刀）

Dissecting Scissors Lister-Bandage

商品コード	規格サイズ	価格
E902-161	14.5cm	¥2,500
E902-162	18cm	¥3,000

アイリス剪刀（眼科剪刀）

Dissecting Scissors Iris

商品コード	規格サイズ	価格
E340-476	11.5cm 直	¥2,000
E340-477	11.5cm 曲	¥2,000

膝状剪刀

Dissecting Scissors Angle

商品コード	規格サイズ	価格
E992-017	15cm	¥3,000

臍帯剪刀

Umbilical Scissors

商品コード	規格サイズ	価格
E992-018	15cm	¥3,500

標本剪刀

Specimen Scissors Japan

商品コード	規格サイズ	価格
E992-019	14cm ハズシ	¥2,400
E992-020	13cm ハズシ	¥2,400



雑剪刀

Scissors Japan

商品コード	規格サイズ	価格
E992-021	24cm	¥7,500
E992-022	20cm	¥6,500



マッシュュー持針器

Needle Holder Mathieu

商品コード	規格サイズ	価格
E772-040	14cm	¥6,000
E772-141	16cm	¥6,000
E772-241	19cm	¥7,000



ハズシ式マッシュュー持針器

商品コード	規格サイズ	価格
E771-152	16cm	¥6,000



メーヨ・ヘガール持針器

Needle Holder Mayo-Hegar

商品コード	規格サイズ	価格
E732-995	12cm	¥4,000
E731-995	14cm	¥4,000
E731-996	16cm	¥4,000
E731-997	18cm	¥4,000



T/C ヘガール持針器

T/C Needle Holder Hegar

商品コード	規格サイズ	価格
E006-012G	12cm	¥12,000
E007-014X	14cm	¥12,000
E007-016X	16cm	¥12,000
E007-018X	18cm	¥12,000

診断器具
ピンセット
剪刀
持針器
一般鉗子
鉤
骨関係
血管鉗子
婦人科
耳鼻科
歯科
エコノミー
コンテナー

診断器具

ピンセット

剪刀

持針器

一般鉗子

鉤

骨関係

血管鉗子

婦人科

耳鼻科

歯科

エコノミー

コンテナー



T/C マッチュー持針器 0.5 チップ付 T/C Needle Holder Mathieu Japan

商品コード	規格サイズ	価格
E014-014X	14cm	¥14,000
E014-114X	16cm	¥14,000
E014-117X	19cm	¥15,000



写真はペアンの為、ハズシペアンは
写真とは別形状になります

止血鉗子 ペアン Artery Forceps Pean

商品コード	規格サイズ	価格
E560-845	14.5cm 直	¥2,500
E560-846	14.5cm 曲	¥2,500
E570-864	18cm 直	¥3,000
E570-870	18cm 曲	¥3,000

止血鉗子 ハズシペアン

商品コード	規格サイズ	価格
E560-111J	11cm 直	¥4,000
E560-222J	11cm 曲	¥4,000
E560-845J	14.5cm 直	¥3,500
E560-846J	14.5cm 曲	¥3,500
E570-864J	18.5cm 直	¥5,000
E570-870J	18.5cm 曲	¥5,000



写真はコッヘルの為、ハズシコッヘルは
写真とは別形状になります

止血鉗子 コッヘル Artery Forceps Kocher

商品コード	規格サイズ	価格
E580-881	14.5cm 直	¥2,500
E580-882	14.5cm 曲	¥2,500
E590-900	18cm 直	¥3,000
E590-906	18cm 曲	¥3,000

止血鉗子 ハズシコッヘル

商品コード	規格サイズ	価格
E580-111J	11cm 直	¥4,000
E580-222J	11cm 曲	¥4,000
E580-881J	14.5cm 直	¥3,500
E580-882J	14.5cm 曲	¥3,500
E590-900J	18.5cm 直	¥5,000
E590-906J	18.5cm 曲	¥5,000



モスキート止血鉗子 Artery Forceps Mosquito

商品コード	規格サイズ	価格
E520-784	12.5cm 直無鉤	¥2,500
E520-785	12.5cm 曲無鉤	¥2,500



モスキート止血鉗子 Artery Forceps Mosquito Teeth

商品コード	規格サイズ	価格
E520-788	12.5cm 直有鉤	¥2,500
E520-789	12.5cm 曲有鉤	¥2,500



チューブ鉗子 アヤスジ
Tubing Clamps Schoenberg

商品コード	規格サイズ	価格
E811-093	15cm	¥4,000
E811-094	18cm	¥5,000



チューブ鉗子 ストッパー付
Tubing Clamps Schoenberg Stopper

商品コード	規格サイズ	価格
E109-1ST	15cm 止付	¥4,500
E109-2ST	18cm 止付	¥5,500



布鉗子 バックハウス型
Towel Forceps Backhaus

商品コード	規格サイズ	価格
E801-082	9cm	¥2,600
E801-083	11cm	¥2,600
E801-084	13cm	¥2,600



布鉗子 東北型
Towel Forceps Touhoku

商品コード	規格サイズ	価格
E131-923	10cm	¥2,600
E132-923	13cm	¥2,600



布鉗子 ローナ型
Towel Forceps Lorna

商品コード	規格サイズ	価格
E811-088	10cm	¥2,600
E811-089	13cm	¥2,600

診断器具

ピンセット

剪刀

持針器

一般鉗子

鉤

骨関係

血管鉗子

婦人科

耳鼻科

歯科

エコノミー

コンテナー

診断器具
ピンセット
剪刀
持針器
一般鉗子
鉤
骨関係
血管鉗子
婦人科
耳鼻科
歯科
エコノミー
コンテナー



鼻鏡・和辻 ステンレス

Nasal Speculum Watsuji Stainless

商品コード	規格サイズ	価格
E502-061S	L-3 8mm × 23mm	¥2,000
E502-062S	M-2 6mm × 21mm	¥2,000
E502-063S	S-1 5mm × 18mm	¥2,000



鼻鏡・ハルトマン ステンレス

Nasal Speculum Hartmann Stainless

商品コード	規格サイズ	価格
E502-071S	L-3 8mm × 23mm	¥2,000
E502-072S	M-2 6mm × 21mm	¥2,000
E502-073S	S-1 5mm × 18mm	¥2,000



鼻鏡・フレンケル

Nasal Speculum Frenkel

商品コード	規格サイズ	価格
E502-0920	M-25mm 7mm × 25mm	¥4,500
E502-0930	S-20mm 5mm × 20mm	¥4,500



鼻鏡・Matano ステンレス

Nasal Speculum Matano

商品コード	規格サイズ	価格
E502-062M	M-2 6mm × 21mm	¥3,500
E502-063M	S-1 5mm × 18mm	¥3,500

耳鏡・アサガオ

Ear Speculum Asagao

商品コード	規格サイズ	価格
E502-0811	A-L 5mm × 23mm	¥500
E502-0812	A-M 4mm × 23mm	¥500
E502-0813	A-S 3mm × 23mm	¥500



耳鏡・トレルチ

Ear Speculum Troeltsch

商品コード	規格サイズ	価格
E502-0821	T-L 5mm × 17mm	¥500
E502-0822	T-M 4mm × 16mm	¥500
E502-0823	T-S 3mm × 15mm	¥500

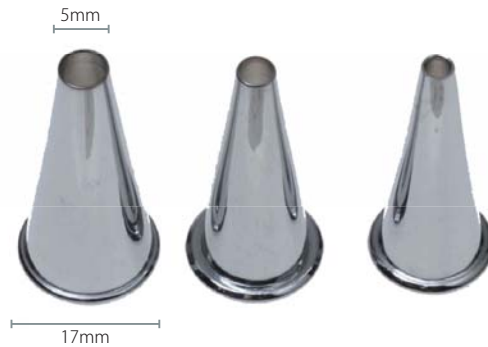

耳鏡・ヨシダ

Ear Speculum Yosida

商品コード	規格サイズ	価格
E502-0831	L 5mm × 19mm	¥600
E502-0832	M 4mm × 18mm	¥600
E502-0833	S 3mm × 17mm	¥600



耳鏡・ルーチェ

Ear Speculum Lucas

商品コード	規格サイズ	価格
E502-0841	L 5mm × 19mm	¥600
E502-0842	M 4mm × 18mm	¥600
E502-0843	S 3mm × 17mm	¥600

診断器具

ピンセット

剪刀

持針器

一般鉗子

鉤

骨関係

血管鉗子

婦人科

耳鼻科

歯科

エコノミー

コンテナ

診断器具

ピンセット

剪刀

持針器

一般鉗子

鉤

骨関係

血管鉗子

婦人科

耳鼻科

歯科

エコノミー

コンテナ



耳用異物鉗子 ハルトマン
Ear Dressing Forceps Hartmann
商品コード 規格サイズ 価格
E376-4411 14cm ¥7,000



耳用異物鉗子 小比木式
Ear Dressing Forceps Okonogi Japan
商品コード 規格サイズ 価格
E376-5411 14cm ¥12,000



舌圧子 フレンケル
Tongue Forceps Frenkel
商品コード 規格サイズ 価格
E502-0320 16cm*11cm ¥2,800



舌圧子 チェルマック
Tongue Forceps Tchelmac Brass
商品コード 規格サイズ 価格
E502-0310 19cm ¥1,500



舌圧子 板状
Tongue Forceps Plate
商品コード 規格サイズ 価格
E502-033 12.5cm ¥280
E502-034 10cm 小児用 ¥280



舌圧子 コラン
Tongue Forceps Collin
商品コード 規格サイズ 価格
E630-954 16.5cm ¥5,000



爪切鉗子 喰切

Nail Cutter Grooved

商品コード 規格サイズ 価格
E502-0520 11.5cm ¥6,500



爪切鉗子 リストン

Nail Cutter Liston

商品コード 規格サイズ 価格
E502-0510 12cm ¥5,000



スケラー (ステンレス)

Scalar

商品コード 規格サイズ 価格
E426-402 15cm ¥1,500



歯鏡

Mouth Mirror

商品コード 規格サイズ 価格
E250-270 SET ¥600
E250-271 ミラー 22mm ¥350
E250-272 ハンドル丸柄 ¥350



探針 片針

Explorer Single Ended

商品コード 規格サイズ 価格
E502-0410 15cm ¥700

探針 両針

Explorer Double Ended

商品コード 規格サイズ 価格
E502-0411 16cm ¥900

診断器具

ピンセット

剪刀

持針器

一般鉗子

鉤

骨関係

血管鉗子

婦人科

耳鼻科

歯科

エコノミー

コンテナー

診断器具
ピンセット
剪刀
持針器
一般鉗子
鉤
骨関係
血管鉗子
婦人科
耳鼻科
歯科
エコノミー
コンテナ



陰鏡 クスコー型 ステンレス

Vaginal Specula Cusco

商品コード	規格サイズ	価格
E287-6311	LL	¥6,500
E287-5311	L	¥6,500
E287-5310	M	¥6,500
E287-5309	S	¥6,500
E287-6309	SS	¥6,500
E287-6308	SSS	¥6,000



注射器鉗子

Sterile Forceps Syringe Holder

商品コード	規格サイズ	価格
E991-132	27cm	¥6,500



麦粒鉗子

Sterile Forceps Sterilizer

商品コード	規格サイズ	価格
E991-112	27cm	¥6,500



器械鉗子

Sterile Forceps Instruments

商品コード	規格サイズ	価格
E991-122	27cm	¥6,500

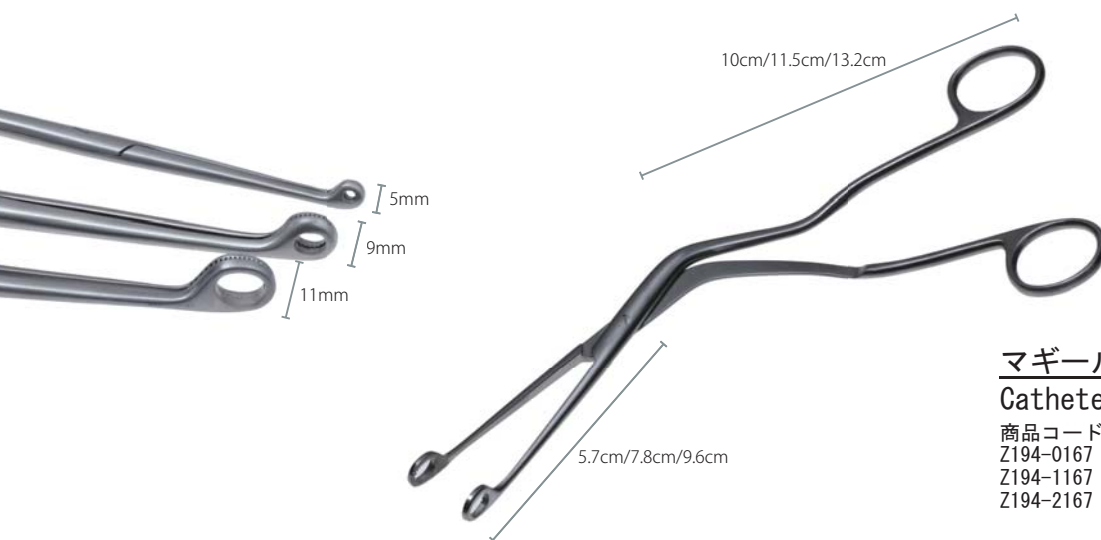

マギール鉗子

Catheter Forceps Magill

商品コード	規格サイズ	価格
Z194-0167	17cm 小	¥6,000
Z194-1167	20cm 中	¥6,000
Z194-2167	25cm 大	¥6,000



メスホルダー

Holder

商品コード	規格サイズ	価格
Z504-132	#3	¥1,000
Z505-136	#4	¥1,000

ディスポーザブル替刃 100枚入

Disposable edges

商品コード	規格サイズ	価格
Z504-010	#10	¥6,000
Z504-011	#11	¥6,000
Z504-012	#12	¥6,000
Z504-015	#15	¥6,000
Z505-020	#20	¥6,000
Z505-021	#21	¥6,000
Z505-022	#22	¥6,000
Z505-023	#23	¥6,000
Z505-024	#24	¥6,000

※この商品はお取り寄せになります

ブレードプロテクター付滅菌スカルペルも同様に取扱っています。(ハンドル付) 各サイズ 10本入 ¥900-

ハンドルの型番		
	10	No.3
	11	No.3
	12	No.3
	15	No.3
	20	No.4
	21	No.4
	22	No.4
	23	No.4
	24	No.4

診断器具
ピンセット
剪刀
持針器
一般鉗子
鉤
骨関係
血管鉗子
婦人科
耳鼻科
歯科
エコノミー
コンテナー

診断器具

ピンセット

剪刀

持針器

一般鉗子

鉤

骨関係

血管鉗子

婦人科

耳鼻科

歯科

エコノミー

コンテナー

外科ピンセット

Tissue Forceps

商品コード	規格サイズ	価格
D380-546	13cm	¥700
D380-547	15cm	¥800
D380-549	18cm	¥900
D381-550	23cm	¥950

アドソン・ピンセット

Tissue Forceps Adson

商品コード	規格サイズ	価格
D370-524	12cm	¥800

コッヘル止血鉗子

Artery Forceps Kocher

商品コード	規格サイズ	価格
D580-881	14.5cm 直	¥1,200
D580-882	14.5cm 曲	¥1,200

ペアン止血鉗子

Artery Forceps Pean

商品コード	規格サイズ	価格
D560-845	14.5cm 直	¥1,200
D560-846	14.5cm 曲	¥1,200

モスキート止血鉗子

Artery Forceps Mosquito

商品コード	規格サイズ	価格
D520-784	12cm 直無鉤	¥1,200
D520-785	12cm 曲無鉤	¥1,200

眼科剪刀

Dissecting Scissors Iris

商品コード	規格サイズ	価格
D340-476	11cm 直	¥1,300
D340-477	11cm 曲	¥1,300



外科剪刀

Operating Scissors

商品コード	規格サイズ	刃	直	価格
D220-286	14.5cm	両鈍	直	¥1,400
D220-287	14.5cm	片尖	直	¥1,400
D220-288	14.5cm	両尖	直	¥1,400



外科剪刀

Operating Scissors

商品コード	規格サイズ	刃	曲	価格
D220-305	14.5cm	両鈍	曲	¥1,400
D220-306	14.5cm	片尖	曲	¥1,400
D220-307	14.5cm	両尖	曲	¥1,400



包帯剪刀

Dissecting Scissors Lister

商品コード	規格サイズ	価格
D902-161	14.5cm	¥1,300



外科剪刀

Operating Scissors

商品コード	規格サイズ	刃	直	価格	備考
D101-142	11.5cm	直		¥1,300	
D101-199	16.5cm	両鈍		¥1,400	製造中止



剪刀付持針器

Needle Holder with Scissors

商品コード	規格サイズ	価格
D762-033	14cm	¥1,800
D762-133	16cm	¥1,800



ヘガール持針器

Needle Holder Hegar

商品コード	規格サイズ	価格
D108-303	15cm	¥1,500

診断器具
ピンセット
剪刀
持針器
一般鉗子
鉤
骨関係
血管鉗子
婦人科
耳鼻科
歯科
エコノミー
コンテナー

* 米国では感染症や救命救急に使用するディスポ鋼製器械です。
各科のキット商品に入れて使用されています

- 診断器具
- ピンセット
- 剪刀
- 持針器
- 一般鉗子
- 鉤
- 骨関係
- 血管鉗子
- 婦人科
- 耳鼻科
- 歯科
- エコノミー
- コンテナ



製造中止

T/C 超硬チップ付 ECO マッチ持針器

商品コード	規格サイズ	価格	
BS-1006	14cm	¥10,000	製造中止
BS-1007	16cm	¥10,000	製造中止

T/C 超硬チップ付 ECO ヘガール持針器

商品コード	規格サイズ	価格	
BS-1001	12cm	¥10,000	製造中止
BS-1002	13cm	¥10,000	製造中止
BS-1003	14cm	¥10,000	製造中止
BS-1004	16cm	¥10,000	製造中止
BS-1005	18cm	¥10,000	製造中止



製造中止



製造中止

剪刀付ヘガール持針器

商品コード	規格サイズ	価格	
BS-1011	14cm	¥1,800	製造中止
BS-1012	16cm	¥1,800	製造中止



ヘガール持針器

商品コード	規格サイズ	価格	
BS-1008	13.5cm	¥1,500	
BS-1009	15.5cm	¥1,500	
BS-1010	18cm	¥1,500	



メツェンバウム剪刀

商品コード 規格サイズ 価格
BS-1017 18cm 曲 ¥1,000



メーヨ外科剪刀

商品コード	規格サイズ	価格
BS-1013	14cm 直	¥1,000
BS-1014	14cm 曲	¥1,000
BS-1015	17cm 直	¥1,000
BS-1016	17cm 曲	¥1,000



デリケート剪刀

商品コード	規格サイズ	価格
BS-1020	10cm 曲	¥2,400
BS-1021	11cm 曲	¥1,000



アイリス剪刀

商品コード	規格サイズ	価格	状態
BS-1018	11.5cm 直	¥1,000	製造中止
BS-1019	11.5cm 曲	¥1,000	製造中止



片尖外科剪刀

商品コード	規格サイズ	価格	状態
BS-1022	10.5cm 直	¥1,000	製造中止
BS-1023	14cm 直	¥1,000	



両鈍外科剪刀

商品コード	規格サイズ	価格	状態
BS-1024	11.5cm 直	¥1,000	
BS-1025	17cm 直	¥1,800	製造中止

- 診断器具
- ピンセット
- 剪刀
- 持針器
- 一般鉗子
- 鉤
- 骨関係
- 血管鉗子
- 婦人科
- 耳鼻科
- 歯科
- エコノミー
- コンテナー

診断器具
ピンセット
剪刀
持針器
一般鉗子
鉤
骨関係
血管鉗子
婦人科
耳鼻科
歯科
エコノミー
コンテナー



アングル外科剪刀

商品コード	規格サイズ	価格
BS-1027	18cm	¥1,800



製造中止

両鈍長刃外科剪刀

商品コード	規格サイズ	価格	製造中止
BS-1026	16cm 直	¥1,200	製造中止



製造中止

包帯剪刀

商品コード	規格サイズ	価格	製造中止
BS-1030	14cm	¥1,200	製造中止
BS-1031	18cm	¥1,300	製造中止



製造中止

玉付ハズシ剪刀

商品コード	規格サイズ	価格	製造中止
BS-1028	14cm	¥1,700	製造中止
BS-1029	13cm	¥1,700	製造中止



包帯スーパー剪刀

商品コード	規格サイズ	価格
BS-1032	18cm	¥2,300



万能スーパー剪刀

商品コード	規格サイズ	価格
BS-1033	19cm	¥1,000



製造中止

ST 雑用剪刀

商品コード	規格サイズ	価格
BS-1036	24cm	¥7,000
BS-1037	20cm	¥6,500

製造中止
製造中止



ワイヤー剪刀

商品コード	規格サイズ	価格
BS-1035	12cm	¥1,000



爪用剪刀 ニッパー型

商品コード	規格サイズ	価格
BS-1034	11cm	¥2,000



製造中止

爪用剪刀 喰切型

商品コード	規格サイズ	価格
BS-1038	11.5cm	¥6,000

製造中止



製造中止

爪用剪刀 リストン型

商品コード	規格サイズ	価格
BS-1039	12cm	¥5,000

製造中止



ピンセット

商品コード	規格サイズ	価格
BS-1040	9cm	¥500
BS-1041	13cm	¥700
BS-1042	15cm	¥800

製造中止
製造中止

診断器具
ピンセット
剪刀
持針器
一般鉗子
鉤
骨関係
血管鉗子
婦人科
耳鼻科
歯科
エコノミー
コンテナー

診断器具
ピンセット
剪刀
持針器
一般鉗子
鉤
骨関係
血管鉗子
婦人科
耳鼻科
歯科
エコノミー
コンテナー



アドソンピンセット

商品コード	規格サイズ	価格
BS-1044	12cm 有鉤	¥700
BS-1045	12cm 無鉤	¥700



ピンセット 有鉤

商品コード	規格サイズ	価格
BS-1043	13cm	¥700



マイクロアドソンピンセット

商品コード	規格サイズ	価格
BS-1048	12cm	¥1,200



アドソンピンセット

商品コード	規格サイズ	価格
BS-1046	12cm 有鉤	¥850
BS-1047	12cm 無鉤	¥850

製造中止



製造中止

時計ピンセット

商品コード	規格サイズ	価格
BS-1050	11.5cm #3	¥1,500
BS-1051	11cm #4	¥1,500
BS-1052	11cm #5	¥1,500

製造中止
製造中止
製造中止



ブラウンアドソンピンセット

商品コード	規格サイズ	価格
BS-1049	12cm	¥1,100



ビショップ有鉤ピンセット

商品コード	規格サイズ	価格
BS-1053	9.5cm	¥1,200



眼科ピンセット

商品コード	規格サイズ	価格
BS-1055	11.5cm	¥700



スプリンターピンセット

商品コード	規格サイズ	価格
BS-1054	9cm	¥700



ルースピンセット

商品コード	規格サイズ	価格
BS-1056	15cm	¥1,200



アングルピンセット

商品コード	規格サイズ	価格
BS-1057	14cm	¥900
BS-1058	16cm	¥900
BS-1059	20cm	¥1,000



刺抜きピンセット

商品コード	規格サイズ	価格	状態
BS-1061	13cm	¥1,400	製造中止

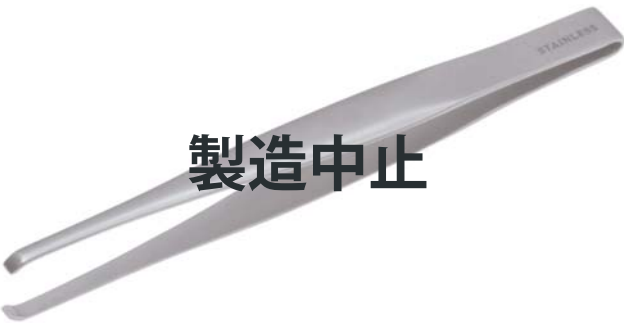

毛抜きピンセット

商品コード	規格サイズ	価格	状態
BS-1060	11.5cm	¥1,000	製造中止



歯科ピンセット

商品コード	規格サイズ	価格	状態
BS-1062	15.5cm	¥1,700	製造中止



ドベイキーピンセット

商品コード	規格サイズ	価格
BS-1063	21cm	¥3,000

診断器具
ピンセット
剪刀
持針器
一般鉗子
鉤
骨関係
血管鉗子
婦人科
耳鼻科
歯科
エコノミー
コンテナ

- 診断器具
- ピンセット
- 剪刀
- 持針器
- 一般鉗子
- 鉤
- 骨関係
- 血管鉗子
- 婦人科
- 耳鼻科
- 歯科
- エコノミー
- コンテナ



製造中止

モスキート先細止血鉗子

商品コード	規格サイズ	価格	
BS-1064	12.5cm 直	¥1,000	製造中止
BS-1065	12.5cm 曲	¥1,000	製造中止



製造中止

ペアン止血鉗子

商品コード	規格サイズ	価格	
BS-1066	14.5cm 直	¥1,000	製造中止
BS-1067	14.5cm 曲	¥1,000	製造中止



モスキート止血鉗子

商品コード	規格サイズ	価格
BS-1070	12.5cm 直	¥900
BS-1071	12.5cm 曲	¥900



ケリー止血鉗子

商品コード	規格サイズ	価格
BS-1074	16cm 直	¥1,000
BS-1075	16cm 曲	¥1,000



製造中止

コヘル止血鉗子

商品コード	規格サイズ	価格	
BS-1068	14.5cm 直	¥1,000	製造中止
BS-1069	14.5cm 曲	¥1,000	製造中止



ケリー止血鉗子

商品コード	規格サイズ	価格
BS-1072	14cm 直	¥1,000
BS-1073	14cm 曲	¥1,000



アリス鉗子

商品コード	規格サイズ	価格
BS-1079	15.5cm	¥1,200



アリゲーター鉗子

商品コード 規格サイズ 価格
BS-1080 19cm ¥3,600



消毒鉗子

商品コード 規格サイズ 価格
BS-1076 18cm ¥1,200



バックハウス布鉗子

商品コード 規格サイズ 価格
BS-1077 10.5cm ¥1,000
BS-1078 13cm ¥1,000



両頭鉤

商品コード 規格サイズ 価格
BS-1081 16cm ¥1,000



鋭匙

商品コード 規格サイズ 価格
BS-1082 16cm ¥1,800



両頭筋鉤セット

商品コード 規格サイズ 価格
BS-1083 20cm ¥3,000



外科ゾンデ

商品コード 規格サイズ 価格
BS-1084 12.5cm ¥300



プローベ

商品コード 規格サイズ 価格
BS-1085 15cm ¥400

診断器具
ピンセット
剪刀
持針器
一般鉗子
鉤
骨関係
血管鉗子
婦人科
耳鼻科
歯科
エコノミー
コンテナ

No.15 滅菌コンテナ ステンレスカスト

Sterile Containers

Sterilizing Cases



- ★滅菌コンテナ
- ★滅菌バリアコンテナ
- ★滅菌コンテナ多用途
- ★滅菌コンテナST
- ★滅菌ミニコンテナ
- ★耐熱マイクロプラケース
- ★PTFEフィルター
- ★インディケーターラベル
- ★角型カスト
- ★小物カスト（フタ・底開閉式）
- ★丁番付バット
- ★フィルター式丸型ガーゼ缶
- ★パイプヒーター付消毒器
- ★丸型ガーゼ缶一般

滅菌コンテナシリーズに掲載されている商品は在庫商品ではないものが多数含まれていますのでお問合せ下さい。すべて輸入品になります。



上蓋・下部セット価格

滅菌コンテナLサイズ

L:580 × W:280 × H:100 mm

商品コード	色	価格
F110-10	シルバー	¥100,000
F120-10	イエロー	¥100,000
F130-10	レッド	¥100,000
F140-10	ブルー	¥100,000
F150-10	グリーン	¥100,000

滅菌コンテナLサイズ

L:580 × W:280 × H:135 mm

商品コード	色	価格
F110-13	シルバー	¥110,000
F120-13	イエロー	¥110,000
F130-13	レッド	¥110,000
F140-13	ブルー	¥110,000
F150-13	グリーン	¥110,000

滅菌コンテナLサイズ

L:580 × W:280 × H:150 mm

商品コード	色	価格
F110-15	シルバー	¥120,000
F120-15	イエロー	¥120,000
F130-15	レッド	¥120,000
F140-15	ブルー	¥120,000
F150-15	グリーン	¥120,000

滅菌コンテナLサイズ

L:580 × W:280 × H:200 mm

商品コード	色	価格
F110-20	シルバー	¥130,000
F120-20	イエロー	¥130,000
F130-20	レッド	¥130,000
F140-20	ブルー	¥130,000
F150-20	グリーン	¥130,000

滅菌コンテナLサイズ

L:580 × W:280 × H:260 mm

商品コード	色	価格
F110-26	シルバー	¥140,000
F120-26	イエロー	¥140,000
F130-26	レッド	¥140,000
F140-26	ブルー	¥140,000
F150-26	グリーン	¥140,000



滅菌コンテナ L-size

BASIC MODEL

パーツ組合せ自由 単品価格

Lサイズ 上蓋



商品コード	色	価格
F100-01	シルバー	¥60,000
F100-02	イエロー	¥60,000
F100-03	レッド	¥60,000
F100-04	ブルー	¥60,000
F100-05	グリーン	¥60,000

Lサイズ セーフティーカバー



商品コード	色	価格
F103-01	シルバー	¥20,000
F103-02	イエロー	¥20,000
F103-03	レッド	¥20,000
F103-04	ブルー	¥20,000
F103-05	グリーン	¥20,000

Lサイズ 下部 (フィルター無し)



商品コード	規格サイズ	価格
F105-10	L:580 × W:280 × H:100mm	¥40,000
F105-13	L:580 × W:280 × H:135mm	¥50,000
F105-15	L:580 × W:280 × H:150mm	¥60,000
F105-20	L:580 × W:280 × H:200mm	¥70,000
F105-26	L:580 × W:280 × H:260mm	¥80,000

Lサイズ 下部 (フィルター付)



商品コード	規格サイズ	価格
F106-10	L:580 × W:280 × H:100mm	¥60,000
F106-13	L:580 × W:280 × H:135mm	¥70,000
F106-15	L:580 × W:280 × H:150mm	¥80,000
F106-20	L:580 × W:280 × H:200mm	¥90,000
F106-26	L:580 × W:280 × H:260mm	¥100,000

*バスケット・シリコン保護マットについては163頁を御参照下さい。

診断器具
ピンセット
剪刀
持針器
一般鉗子
鉤
骨関係
血管鉗子
婦人科
耳鼻科
歯科
エコノミー
コンテナ

上蓋・下部セット価格

滅菌コンテナMサイズ

L:465 × W:280 × H:100 mm

商品コード	色	価格
F210-10	シルバー	¥90,000
F220-10	イエロー	¥90,000
F230-10	レッド	¥90,000
F240-10	ブルー	¥90,000
F250-10	グリーン	¥90,000

滅菌コンテナMサイズ

L:465 × W:280 × H:135 mm

商品コード	色	価格
F210-13	シルバー	¥95,000
F220-13	イエロー	¥95,000
F230-13	レッド	¥95,000
F240-13	ブルー	¥95,000
F250-13	グリーン	¥95,000

滅菌コンテナMサイズ

L:465 × W:280 × H:150 mm

商品コード	色	価格
F210-15	シルバー	¥100,000
F220-15	イエロー	¥100,000
F230-15	レッド	¥100,000
F240-15	ブルー	¥100,000
F250-15	グリーン	¥100,000



滅菌コンテナ M-size

BASIC MODEL

パーツ組合せ自由 単品価格

Mサイズ 上蓋



商品コード	色	価格
F200-01	シルバー	¥50,000
F200-02	イエロー	¥50,000
F200-03	レッド	¥50,000
F200-04	ブルー	¥50,000
F200-05	グリーン	¥50,000

Mサイズ セーフティーカバー



商品コード	色	価格
F203-01	シルバー	¥18,000
F203-02	イエロー	¥18,000
F203-03	レッド	¥18,000
F203-04	ブルー	¥18,000
F203-05	グリーン	¥18,000

Mサイズ 下部 (フィルター無し)



商品コード	規格サイズ	価格
F205-10	L:465 × W:280 × H:100mm	¥40,000
F205-13	L:465 × W:280 × H:135mm	¥45,000
F205-15	L:465 × W:280 × H:150mm	¥50,000

Mサイズ 下部 (フィルター付)



商品コード	規格サイズ	価格
F206-10	L:465 × W:280 × H:100mm	¥50,000
F206-13	L:465 × W:280 × H:135mm	¥55,000
F206-15	L:465 × W:280 × H:150mm	¥60,000

上蓋・下部セット価格

滅菌コンテナSサイズ

L:285 × W:280 × H:100 mm

商品コード	色	価格
F310-10	シルバー	¥75,000
F320-10	イエロー	¥75,000
F330-10	レッド	¥75,000
F340-10	ブルー	¥75,000
F350-10	グリーン	¥75,000

滅菌コンテナSサイズ

L:285 × W:280 × H:135 mm

商品コード	色	価格
F310-13	シルバー	¥80,000
F320-13	イエロー	¥80,000
F330-13	レッド	¥80,000
F340-13	ブルー	¥80,000
F350-13	グリーン	¥80,000

滅菌コンテナSサイズ

L:285 × W:280 × H:150 mm

商品コード	色	価格
F310-15	シルバー	¥85,000
F320-15	イエロー	¥85,000
F330-15	レッド	¥85,000
F340-15	ブルー	¥85,000
F350-15	グリーン	¥85,000

滅菌コンテナSサイズ

L:285 × W:280 × H:200 mm

商品コード	色	価格
F310-20	シルバー	¥100,000
F320-20	イエロー	¥100,000
F330-20	レッド	¥100,000
F340-20	ブルー	¥100,000
F350-20	グリーン	¥100,000

滅菌コンテナSサイズ

L:285 × W:280 × H:260 mm

商品コード	色	価格
F310-26	シルバー	¥115,000
F320-26	イエロー	¥115,000
F330-26	レッド	¥115,000
F340-26	ブルー	¥115,000
F350-26	グリーン	¥115,000

滅菌コンテナ S-size



BASIC MODEL

パーツ組合せ自由 単品価格

Sサイズ 上蓋



商品コード	色	価格
F300-01	シルバー	¥40,000
F300-02	イエロー	¥40,000
F300-03	レッド	¥40,000
F300-04	ブルー	¥40,000
F300-05	グリーン	¥40,000

Sサイズ セーフティーカバー



商品コード	色	価格
F303-01	シルバー	¥15,000
F303-02	イエロー	¥15,000
F303-03	レッド	¥15,000
F303-04	ブルー	¥15,000
F303-05	グリーン	¥15,000

Sサイズ 下部 (フィルター無し)



商品コード	規格サイズ	価格
F305-10	L:285 × W:280 × H:100mm	¥35,000
F305-13	L:285 × W:280 × H:135mm	¥40,000
F305-15	L:285 × W:280 × H:150mm	¥45,000
F305-20	L:285 × W:280 × H:200mm	¥60,000
F305-26	L:285 × W:280 × H:260mm	¥75,000

Sサイズ 下部 (フィルター付)



商品コード	規格サイズ	価格
F306-10	L:285 × W:280 × H:100mm	¥45,000
F306-13	L:285 × W:280 × H:135mm	¥55,000
F306-15	L:285 × W:280 × H:150mm	¥60,000
F306-20	L:285 × W:280 × H:200mm	¥80,000
F306-26	L:285 × W:280 × H:260mm	¥90,000

*バスケット・シリコン保護マットについては163頁を御参照下さい。

診断器具

ピンセット

剪刀

持針器

一般鉗子

鉤

骨関係

血管鉗子

婦人科

耳鼻科

歯科

エコノミー

コンテナ

上蓋・下部セット価格

滅菌バリアコンテナーL

L:580 × W:280 × H:100 mm

商品コード	色	価格
A110-10B	シルバー	¥120,000
A120-10B	イエロー	¥120,000
A130-10B	レッド	¥120,000
A140-10B	ブルー	¥120,000
A150-10B	グリーン	¥120,000

滅菌バリアコンテナーL

L:580 × W:280 × H:135 mm

商品コード	色	価格
A110-13B	シルバー	¥130,000
A120-13B	イエロー	¥130,000
A130-13B	レッド	¥130,000
A140-13B	ブルー	¥130,000
A150-13B	グリーン	¥130,000

滅菌バリアコンテナーL

L:580 × W:280 × H:150 mm

商品コード	色	価格
A110-15B	シルバー	¥140,000
A120-15B	イエロー	¥140,000
A130-15B	レッド	¥140,000
A140-15B	ブルー	¥140,000
A150-15B	グリーン	¥140,000

滅菌バリアコンテナーL

L:580 × W:280 × H:200 mm

商品コード	色	価格
A110-20B	シルバー	¥150,000
A120-20B	イエロー	¥150,000
A130-20B	レッド	¥150,000
A140-20B	ブルー	¥150,000
A150-20B	グリーン	¥150,000

滅菌バリアコンテナーL

L:580 × W:280 × H:260 mm

商品コード	色	価格
A110-26B	シルバー	¥160,000
A120-26B	イエロー	¥160,000
A130-26B	レッド	¥160,000
A140-26B	ブルー	¥160,000
A150-26B	グリーン	¥160,000



colors



滅菌バリアコンテナー

L-size

BIO-BARRIER MODEL

上蓋・下部セット価格

滅菌バリアコンテナーM

L:465 × W:280 × H:100 mm

商品コード	色	価格
A210-10B	シルバー	¥110,000
A220-10B	イエロー	¥110,000
A230-10B	レッド	¥110,000
A240-10B	ブルー	¥110,000
A250-10B	グリーン	¥110,000

滅菌バリアコンテナーM

L:465 × W:280 × H:135 mm

商品コード	色	価格
A210-13B	シルバー	¥110,000
A220-13B	イエロー	¥110,000
A230-13B	レッド	¥110,000
A240-13B	ブルー	¥110,000
A250-13B	グリーン	¥110,000

滅菌バリアコンテナーM

L:465 × W:280 × H:150 mm

商品コード	色	価格
A210-15B	シルバー	¥120,000
A220-15B	イエロー	¥120,000
A230-15B	レッド	¥120,000
A240-15B	ブルー	¥120,000
A250-15B	グリーン	¥120,000



colors



滅菌バリアコンテナー

M-size

BIO-BARRIER MODEL

上蓋・下部セット価格

滅菌バリアコンテナ-S

L:285 × W:280 × H:100 mm

商品コード	色	価格
A310-10B	シルバー	¥95,000
A320-10B	イエロー	¥95,000
A330-10B	レッド	¥95,000
A340-10B	ブルー	¥95,000
A350-10B	グリーン	¥95,000

滅菌バリアコンテナ-S

L:285 × W:280 × H:135 mm

商品コード	色	価格
A310-13B	シルバー	¥100,000
A320-13B	イエロー	¥100,000
A330-13B	レッド	¥100,000
A340-13B	ブルー	¥100,000
A350-13B	グリーン	¥100,000

滅菌バリアコンテナ-S

L:285 × W:280 × H:150 mm

商品コード	色	価格
A310-15B	シルバー	¥105,000
A320-15B	イエロー	¥105,000
A330-15B	レッド	¥105,000
A340-15B	ブルー	¥105,000
A350-15B	グリーン	¥105,000

滅菌バリアコンテナ-S

L:285 × W:280 × H:200 mm

商品コード	色	価格
A310-20B	シルバー	¥120,000
A320-20B	イエロー	¥120,000
A330-20B	レッド	¥120,000
A340-20B	ブルー	¥120,000
A350-20B	グリーン	¥120,000

滅菌バリアコンテナ-S

L:285 × W:280 × H:260 mm

商品コード	色	価格
A310-26B	シルバー	¥135,000
A320-26B	イエロー	¥135,000
A330-26B	レッド	¥135,000
A340-26B	ブルー	¥135,000
A350-26B	グリーン	¥135,000



滅菌バリアコンテナ

S-size

BIO-BARRIER MODEL

バイオバリアシステムは手術器械における高度で先進的な滅菌構造システムです。他の滅菌システムとは異なり、ディスポ及び布フィルターを使用しない経済的なシステム構造です。

- Step 1: 第一の特徴は、精密ディスクを採用、最高の品質レベルにあり、完璧な安全システムです。
- Step 2: 蒸気は上蓋のリング状通気孔を通過し、外バルブを通過後、内バルブを押し上げ、コンテナに流入します。
- Step 3: 滅菌終了後、Step 2の反対動作により陰圧が掛かりコンテナから排出されます。
- Step 4: 静止状態に入り、乾燥されます。

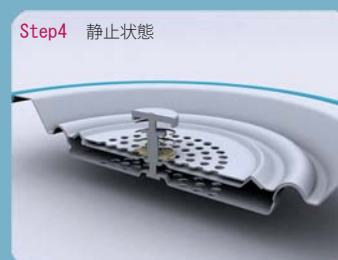
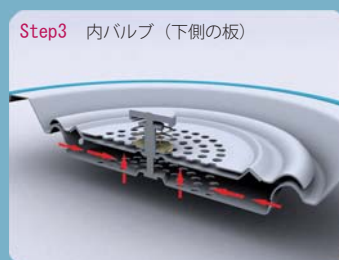
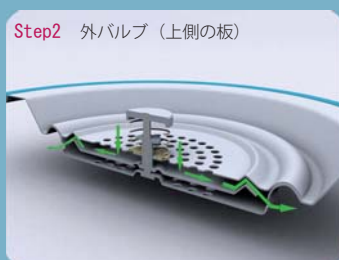
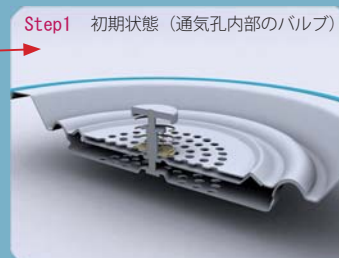

滅菌コンテナ LLサイズ

商品コード	サイズ	価格
F110-62	L:600 × W:380 × H:120mm	¥180,000
F110-68	L:600 × W:380 × H:180mm	¥200,000



ワイヤーバスケット LLサイズ用

商品コード	サイズ	価格
F191-60	L:533 × W:337 × H:100mm	¥41,000

滅菌コンテナ多用途

L:350 × W:250 × H:100 mm

商品コード	色	価格
A055-10	シルバー	¥55,000
A056-10	イエロー	¥55,000
A057-10	レッド	¥55,000
A058-10	ブルー	¥55,000
A059-10	グリーン	¥55,000

滅菌コンテナ多用途

L:350 × W:250 × H:135 mm

商品コード	色	価格
A055-13	シルバー	¥60,000
A056-13	イエロー	¥60,000
A057-13	レッド	¥60,000
A058-13	ブルー	¥60,000
A059-13	グリーン	¥60,000

滅菌コンテナ多用途

L:350 × W:250 × H:150 mm

商品コード	色	価格
A055-15	シルバー	¥65,000
A056-15	イエロー	¥65,000
A057-15	レッド	¥65,000
A058-15	ブルー	¥65,000
A059-15	グリーン	¥65,000



ワイヤーバスケット 多用途用

商品コード	サイズ	価格
A090-05	L:300 × W:230 × H:50mm	¥21,000
A090-07	L:300 × W:230 × H:70mm	¥23,000
A090-10	L:300 × W:230 × H:100mm	¥25,000

*バスケット・シリコン保護マットについては163頁を御参照下さい。



滅菌コンテナー S T

商品コード F310-05 サイズ L:285 × W:280 × H:55mm 価格 ¥57,000



滅菌コンテナー S T

商品コード F310-08 サイズ L:285 × W:280 × H:85mm 価格 ¥60,000

滅菌ミニコンテナー

L:300 × W:140 × H:40 mm

商品コード	色	価格
F410-04	シルバー	¥25,000
F420-04	イエロー	¥25,000
F430-04	レッド	¥25,000
F440-04	ブルー	¥25,000
F450-04	グリーン	¥25,000

滅菌ミニコンテナー

L:300 × W:140 × H:70 mm

商品コード	色	価格
F410-07	シルバー	¥25,000
F420-07	イエロー	¥25,000
F430-07	レッド	¥25,000
F440-07	ブルー	¥25,000
F450-07	グリーン	¥25,000

滅菌ミニコンテナー

L:300 × W:140 × H:100 mm

商品コード	色	価格
F410-10	シルバー	¥30,000
F420-10	イエロー	¥30,000
F430-10	レッド	¥30,000
F440-10	ブルー	¥30,000
F450-10	グリーン	¥30,000



ミニコンテナー用 ワイヤーバスケット

商品コード A490-05 サイズ L:265 × W:120 × H:50mm 価格 ¥15,000

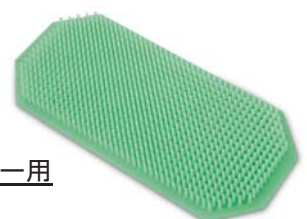

シリコン保護マット ミニコンテナー用

商品コード A850-00 サイズ 270 × 125mm 価格 ¥10,000



回収コンテナー Lサイズ

商品コード F115-15 サイズ L:580 × W:280 × H:150mm 価格 ¥100,000



回収コンテナー Sサイズ

商品コード F315-15 サイズ L:285 × W:280 × H:150mm 価格 ¥70,000

*バスケット・シリコン保護マットについては163頁を御参照下さい。

診断器具

ピンセット

剪刀

持針器

一般鉗子

鉤

骨関係

血管鉗子

婦人科

耳鼻科

歯科

エコノミー

コンテナー

滅菌デンタルコンテナ

商品コード	サイズ	価格
F510-04	L:310 × D:190 × H:40mm	¥38,000
F510-06	L:310 × D:190 × H:65mm	¥38,000
F510-13	L:310 × D:190 × H:130mm	¥40,000



スコーピーコンテナ

商品コード	サイズ	価格
A600-01	L:250 × D:60 × H:50mm	¥9,000
A600-02	L:450 × D:70 × H:70mm	¥16,000



インプラントコンテナM

L:500 × D:155 × H:75mm

商品コード	色	価格
A612-07	シルバー	¥33,000
A622-07	イエロー	¥33,000
A632-07	レッド	¥33,000
A642-07	ブルー	¥33,000
A652-07	グリーン	¥33,000

インプラントコンテナS

L:310 × D:138 × H:65mm

商品コード	色	価格
A610-06	シルバー	¥25,000
A620-06	イエロー	¥25,000
A630-06	レッド	¥25,000
A640-06	ブルー	¥25,000
A650-06	グリーン	¥25,000

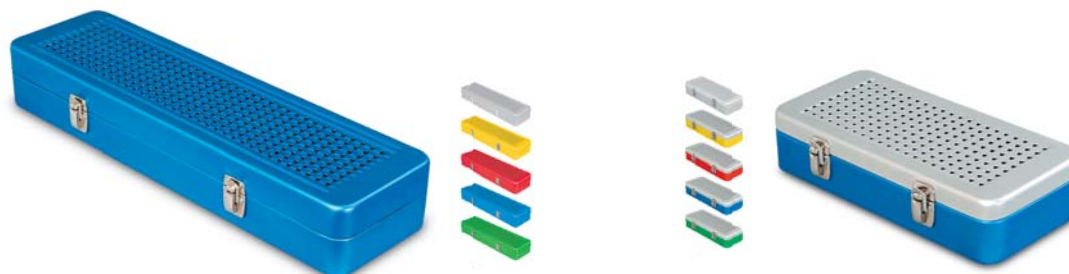

耐熱プラマイクロケース

商品コード	サイズ	価格
MT900-01	L:152 × D:64 × H:19mm	¥10,000
MT900-02	L:190 × D:64 × H:19mm	¥14,000
MT900-03	L:165 × D:100 × H:19mm	¥14,000
MT900-04	L:190 × D:100 × H:19mm	¥15,000
MT900-05	L:254 × D:152 × H:19mm	¥25,000
MT900-06	L:254 × D:152 × H:38mm	¥40,000 (2段)
MT900-07	L:254 × D:152 × H:38mm	¥30,000
MT900-08	L:381 × D:254 × H:19mm	¥70,000

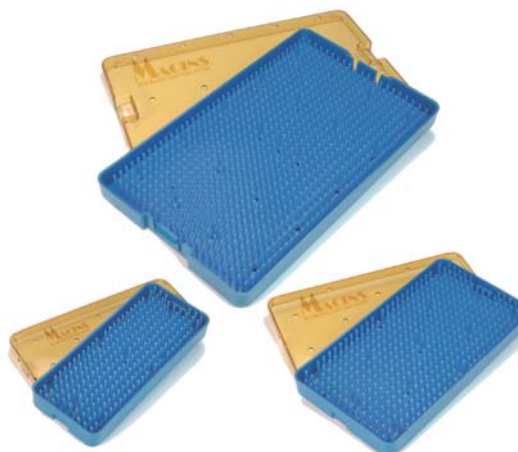

診断器具
ピンセット
剪刀
持針器
一般鉗子
鉤
骨関係
血管鉗子
婦人科
耳鼻科
歯科
エコノミー
コンテナ

ACCESSORIES & BASKETS



PTFE フィルター
3000 回使用可

商品コード 価格
A805-00 16,000

(LL/L/M/S/ST コンテナに使用可)

交換用布フィルター（約 70 回使用可能）

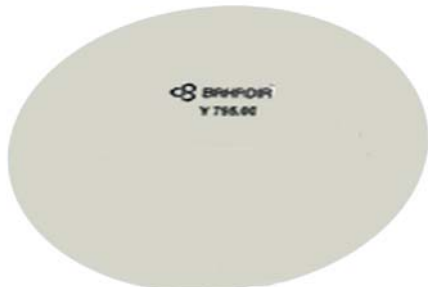

LL/L/M/S/ST 専用

商品コード 価格
F800-01 ¥1,200



ミニ専用

商品コード 価格
F802-01 ¥1,000



デンタル専用

商品コード 価格
F804-01 ¥1,000

交換用ディスポーザブルフィルター（1 回使い捨て）



LL/L/M/S/ST 専用

100 枚セット

商品コード 価格
F800-00 ¥3,000



ミニ専用

100 枚セット

商品コード 価格
F802-00 ¥3,000



デンタル専用

100 枚セット

商品コード 価格
F804-00 ¥3,000

- 診断器具
- ピンセット
- 剪刀
- 持針器
- 一般鉗子
- 鉤
- 骨関係
- 血管鉗子
- 婦人科
- 耳鼻科
- 歯科
- エコノミー
コンテナ

診断器具
ピンセット
剪刀
持針器
一般鉗子
鉤
骨関係
血管鉗子
婦人科
耳鼻科
歯科
エコノミー
コンテナ



プラスチックセキュリティシール

商品コード 価格
F819-00 ¥3,000



インディケーターペーパーラベル

LL/L/M/S/ST 専用 100枚セット
商品コード 価格
F810-00 ¥3,000



インディケーターペーパーラベル

デンタル / ミニ 専用 100枚セット
商品コード 価格
F812-00 ¥3,000



カラーIDラベルの文字入れ ¥900-

施設名・手技名・部署名・ドクター名・病院名など自由に入られます。
漢字・カタカナ・アルファベット・数字の4種類の文字に限ります。
当社カラーIDラベル購入施設は7文字以内 900円で行います。

カラーIDラベル		商品コード	色	価格
Gynaecology		F820-01	シルバー	¥1,000
Spiral		F820-02	イエロー	¥1,000
E.N.T.		F820-03	レッド	¥1,000
General		F820-04	ブルー	¥1,000
Neurosurgery		F820-05	グリーン	¥1,000

* 術式名等の文字彫込みは有料となります。



ドレープクランプ

商品コード 価格
F849-00 ¥3,000



スパイラルホルダー

商品コード 価格
F845-00 ¥8,500



ダブルスパイラルホルダー

商品コード 価格
F847-00 ¥9,500

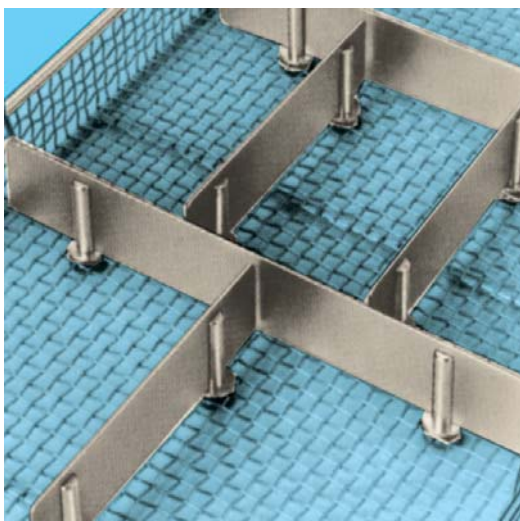

STパーティションシート

商品コード	サイズ	価格
F831-05	50 × 20mm	¥900
F831-13	130 × 20mm	¥1,100
F831-22	225 × 20mm	¥1,200
F831-46	460 × 20mm	¥2,000



パーティション用ホールドピン

商品コード 価格
F830-01 ¥3,000



ホールドピン

商品コード 価格
F830-00 ¥3,000

シリコン保護マット Sサイズ用

商品コード	サイズ	価格
A851-00	245 × 245mm	¥20,000

シリコン保護マット Mサイズ用

商品コード	サイズ	価格
A852-10	380 × 230mm	¥26,000

シリコン保護マット Lサイズ用

商品コード	サイズ	価格
A852-30	520 × 230mm	¥35,000

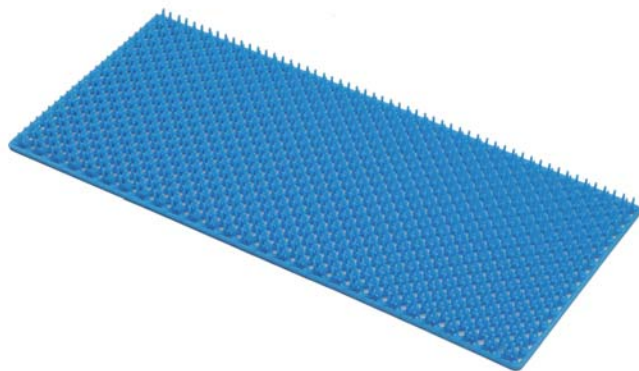

シリコン保護マット蒸気大穴 洗淨仕様

商品コード	サイズ	価格
A853-00	545 × 255mm	¥28,000

エコノミーシリコン保護マット

	商品コード	サイズ	価格
フルサイズ	F900-52	520 × 460mm	¥20,000
Lサイズ用	F900-46	520 × 230mm	¥12,000
Mサイズ用	F900-38	380 × 230mm	¥10,000
Sサイズ用	F900-24	245 × 245mm	¥8,000
デンタル用	F900-18	300 × 180mm	¥8,000
ミニ用	F900-12	270 × 125mm	¥8,000
多用途用	F900-33	330 × 230mm	¥10,000

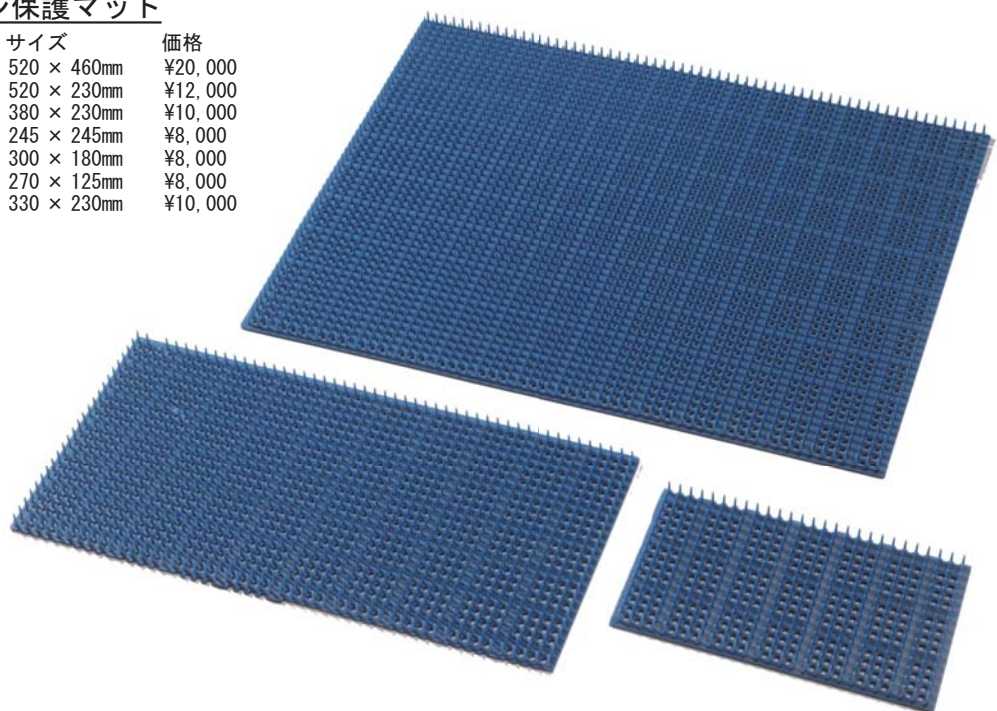

診断器具
ピンセット
剪刀
持針器
一般鉗子
鉤
骨関係
血管鉗子
婦人科
耳鼻科
歯科
エコノミー コンテナ

ワイヤーバスケット Wire Basket

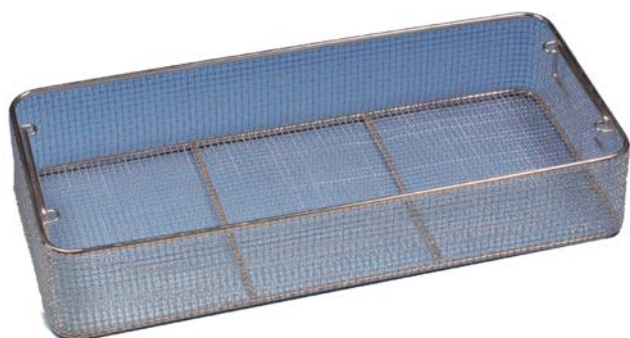

ワイヤーバスケット Lサイズ用

商品コード	規格サイズ	価格
F191-03	L:540 × W:255 × H:30mm	¥26,000
F191-05	L:540 × W:255 × H:50mm	¥29,000
F191-07	L:540 × W:255 × H:70mm	¥31,000
F191-10	L:540 × W:255 × H:100mm	¥34,000

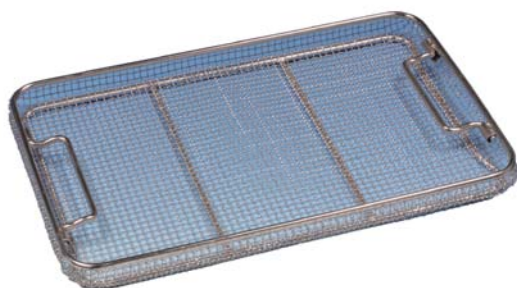

ワイヤーバスケット Mサイズ用

商品コード	規格サイズ	価格
F290-03	L:405 × W:255 × H:30mm	¥26,000
F290-05	L:405 × W:255 × H:50mm	¥27,000
F290-07	L:405 × W:255 × H:70mm	¥29,000
F290-10	L:405 × W:255 × H:100mm	¥31,000



ワイヤーバスケット Sサイズ用

商品コード	規格サイズ	価格
F390-03	L:255 × W:245 × H:30mm	¥16,000
F390-05	L:255 × W:245 × H:50mm	¥17,000
F390-07	L:255 × W:245 × H:70mm	¥19,000
F390-10	L:255 × W:245 × H:100mm	¥21,000



デンタルコンテナ用 ワイヤーバスケット L

商品コード	サイズ	価格
A500-10	L:265 × W:180 × H:100mm	¥21,000



デンタルコンテナ用 ワイヤーバスケット M

商品コード	サイズ	価格
A500-05	L:265 × W:180 × H:40mm	¥19,000

診断器具

ピンセット

剪刀

持針器

一般鉗子

鉤

骨関係

血管鉗子

婦人科

耳鼻科

歯科

エコノミー

コンテナ



パーフォレートバスケット Perforate Basket

上蓋、下部、下部4脚付は各々、別売りです。
4脚付パーフォレートバスケットは安定性に富み
積み重ねに便利です。



パーフォレートバスケット Lサイズ 上蓋

商品コード	規格サイズ	価格
F181-01	L:543 × W:256 × H:15mm	¥31,000

パーフォレートバスケット Lサイズ 下部

商品コード	規格サイズ	価格
F181-03	L:539 × W:252 × H:25mm	¥32,000
F181-05	L:539 × W:252 × H:45mm	¥33,000
F181-07	L:539 × W:252 × H:65mm	¥34,000
F181-10	L:539 × W:252 × H:95mm	¥35,000

脚付パーフォレートバスケット Lサイズ 下部

商品コード	規格サイズ	価格
F181-03F	L:539 × W:252 × H:40mm	¥33,000
F181-05F	L:539 × W:252 × H:60mm	¥34,000
F181-07F	L:539 × W:252 × H:80mm	¥35,000
F181-10F	L:539 × W:252 × H:110mm	¥36,000



パーフォレートバスケット Mサイズ 上蓋

商品コード	規格サイズ	価格
F280-01	L:406 × W:256 × H:15mm	¥27,000

パーフォレートバスケット Mサイズ 下部

商品コード	規格サイズ	価格
F280-03	L:405 × W:252 × H:25mm	¥27,000
F280-05	L:405 × W:252 × H:45mm	¥28,000
F280-07	L:405 × W:252 × H:65mm	¥30,000
F280-10	L:405 × W:252 × H:95mm	¥32,000

脚付パーフォレートバスケット Mサイズ 下部

商品コード	規格サイズ	価格
F280-03F	L:405 × W:252 × H:40mm	¥29,000
F280-05F	L:405 × W:252 × H:60mm	¥30,000
F280-07F	L:405 × W:252 × H:80mm	¥32,000
F280-10F	L:405 × W:252 × H:110mm	¥33,000



パーフォレートバスケット Sサイズ 上蓋

商品コード	規格サイズ	価格
F380-01	L:256 × W:246 × H:15mm	¥23,000

パーフォレートバスケット Sサイズ 下部

商品コード	規格サイズ	価格
F380-03	L:252 × W:242 × H:25mm	¥23,000
F380-05	L:252 × W:242 × H:45mm	¥24,000
F380-07	L:252 × W:242 × H:65mm	¥24,000
F380-10	L:252 × W:242 × H:95mm	¥25,000

脚付パーフォレートバスケット Sサイズ 下部

商品コード	規格サイズ	価格
F380-03F	L:252 × W:242 × H:40mm	¥25,000
F380-05F	L:252 × W:242 × H:60mm	¥26,000
F380-07F	L:252 × W:242 × H:80mm	¥27,000
F380-10F	L:252 × W:242 × H:110mm	¥28,000

パーフォレートバスケット 脚のみ

商品コード	規格サイズ	価格
F835-00	プラスチック黒	¥1,000

診断器具
ピンセット
剪刀
持針器
一般鉗子
鉤
骨関係
血管鉗子
婦人科
耳鼻科
歯科
エコノミー
コンテナ

診断器具
ピンセット
剪刀
持針器
一般鉗子
鉤
骨関係
血管鉗子
婦人科
耳鼻科
歯科
エコノミー
コンテナ



角型カスト (横・底開閉式)

商品コード	サイズ cm	価格
FM-30-AS	29.5 × 23 × 7.5cm	¥12,600
FM-30-AM	32.5 × 26 × 7.5cm	¥13,600
FM-30-AL	35.5 × 29 × 7.5cm	¥14,600



角型カスト (フタ・底開閉式)

商品コード	サイズ cm	価格
FM-31-BS	29.5 × 23 × 7.5cm	¥13,600
FM-31-BM	32.5 × 26 × 7.5cm	¥14,600
FM-31-BL	35.5 × 29 × 7.5cm	¥15,600



角型カスト (フタ・底開閉式)

商品コード	サイズ cm	価格
FM-32-CS	29.5 × 23 × 8.5cm	¥14,600
FM-32-CM	32.5 × 26 × 8.5cm	¥15,600
FM-32-CL	35.5 × 29 × 8.5cm	¥16,600



角型カスト (横・底開閉式)

商品コード	サイズ cm	価格
FM-33-DS	29.5 × 23 × 9.5cm	¥14,600
FM-33-DM	32.5 × 26 × 9.5cm	¥15,600
FM-33-DL	35.5 × 29 × 9.5cm	¥16,600



角型カスト (フタ・底開閉式)

商品コード	サイズ cm	価格
FM-34-EL	35.5 × 29 × 9.5cm	¥17,600



角型カスト (フィルター式)

商品コード	サイズ cm	価格
FM-35-FS	29.5 × 23 × 8.5cm	¥16,600
FM-35-FM	32.5 × 26 × 8.5cm	¥17,600
FM-35-FL	35.5 × 29 × 8.5cm	¥18,600



角型カスト (フタ・底開閉式)

商品コード	サイズ cm	価格
FM-40-AS	27 × 12 × 8.5cm	¥10,600
FM-40-AL	31 × 13 × 9.0cm	¥11,000



角型カスト (フタ・底開閉式) フィルター式

商品コード	サイズ cm	価格
FM-42-FAL	31 × 13 × 9.0cm	¥13,600



角型カスト (フタ・底開閉式)

商品コード	サイズ cm	価格
FM-41-BS	24 × 18 × 7.0cm	¥10,600
FM-41-DS	27 × 21 × 7.0cm	¥11,600
FM-41-BL	24 × 18 × 8.5cm	¥11,000
FM-41-DL	27 × 21 × 8.5cm	¥12,000



角型カスト (フタ・底開閉式) フィルター式

商品コード	サイズ cm	価格
FM-42-FBS	24 × 18 × 7.0cm	¥13,000
FM-42-FBL	24 × 18 × 8.5cm	¥13,600



角型カスト (フタ・底開閉式)

商品コード	サイズ cm	価格
FM-43-CS	27 × 12 × 4.0cm	¥10,000
FM-43-CL	31 × 13 × 4.0cm	¥11,000



角型カスト (フタ・底開閉式)

商品コード	サイズ cm	価格
FM-48-GL	16 × 16 × 11.0cm	¥9,600
FM-48-GS	12 × 12 × 8.5cm	¥11,000
フィルター式		
FM-42-FGL	16 × 16 × 11.0cm	¥13,000



小物カスト (フタ・底開閉式)

商品コード	サイズ cm	価格
FM-44-00	20 × 7 × 4.0cm	¥9,200



角型カスト (フタ・底開閉式)

商品コード	サイズ cm	価格
FM-50-HS	21 × 15 × 4cm	¥10,000
FM-50-HM	24 × 18 × 4cm	¥10,600
FM-50-HL	27 × 21 × 4cm	¥11,000



丁番付バット

商品コード	サイズ cm	価格
FM-06-21	W21 × D15 × H7	¥6,000
FM-06-24	W24 × D18 × H7	¥6,400
FM-06-27	W27 × D21 × H7	¥7,000
FM-06-30	W30 × D24 × H7	¥7,800
FM-06-33	W33 × D27 × H7	¥9,000
FM-06-36	W36 × D30 × H7	¥11,000



込ガーゼカスト・綿球カスト

商品コード	サイズ cm	価格
FM-49-00	10 × 10 × 7.0cm	¥10,400



フィルター式丸型ガーゼ缶

商品コード	サイズ cm	価格
FM-46-18	直径 18 × 12cm	¥11,000
FM-46-27	直径 27 × 18cm	¥13,000



丸型ガーゼ缶一般

商品コード	サイズ cm	価格
FM-19-18	直径 18 × 12cm	¥3,500
FM-19-27	直径 27 × 18cm	¥6,600

診断器具

ピンセット

剪刀

持針器

一般鉗子

鉤

骨関係

血管鉗子

婦人科

耳鼻科

歯科

エコノミー

コンテナ

**フタ付バット**

商品コード	サイズ cm	価格
FM-01-21	W21 × D15 × H4	¥2,600
FM-01-24	W24 × D18 × H4	¥3,000
FM-01-27	W27 × D21 × H4	¥3,400
FM-01-30	W30 × D24 × H4	¥4,000
FM-01-33	W33 × D27 × H4	¥5,200
FM-01-36	W36 × D30 × H4	¥6,000

**ステンレスバット**

商品コード	サイズ cm	価格
FM-03-21	W21 × D15 × H4	¥1,300
FM-03-24	W24 × D18 × H4	¥1,500
FM-03-27	W27 × D21 × H4	¥1,700
FM-03-30	W30 × D24 × H4	¥2,000
FM-03-33	W33 × D27 × H4	¥2,600
FM-03-36	W36 × D30 × H4	¥3,200

**深型フタ付バット**

商品コード	サイズ cm	価格
FM-02-21	W21 × D15 × H5	¥4,400
FM-02-24	W24 × D18 × H6	¥4,800
FM-02-27	W27 × D21 × H6	¥5,200
FM-02-30	W30 × D24 × H6	¥6,200
FM-02-33	W33 × D27 × H6	¥7,400
FM-02-36	W36 × D30 × H6	¥8,800

**パンチングバット**

商品コード	サイズ cm	価格
FM-16-21	W21 × D15 × H4	¥2,300
FM-16-24	W24 × D18 × H4	¥2,600
FM-16-27	W27 × D21 × H4	¥3,000
FM-16-30	W30 × D24 × H4	¥3,600
FM-16-33	W33 × D27 × H4	¥4,600
FM-16-36	W36 × D30 × H4	¥5,600

**フタ付パンチングバット**

商品コード	サイズ cm	価格
FM-17-21	W21 × D15 × H4	¥4,600
FM-17-24	W24 × D18 × H4	¥5,200
FM-17-27	W27 × D21 × H4	¥6,000
FM-17-30	W30 × D24 × H4	¥7,200
FM-17-33	W33 × D27 × H4	¥9,200
FM-17-36	W36 × D30 × H4	¥11,200

**テーパー付バット**

商品コード	サイズ cm	価格
FM-05-21	W21 × D15 × H4	¥1,700
FM-05-24	W24 × D18 × H4	¥1,900
FM-05-27	W27 × D21 × H4	¥2,100
FM-05-36	W36 × D30 × H4	¥3,800

**深型ステンレスバット**

商品コード	サイズ cm	価格
FM-04-21	W21 × D15 × H5	¥2,940
FM-04-24	W24 × D18 × H6	¥3,140
FM-04-27	W27 × D21 × H6	¥3,320
FM-04-30	W30 × D24 × H6	¥3,900
FM-04-33	W33 × D27 × H6	¥4,500
FM-04-36	W36 × D30 × H6	¥5,300

**ステンレス膿盆**

商品コード	サイズ cm	価格
FM-18-20	20cm	¥460
FM-18-21	21cm	¥540
FM-18-22	22cm	¥600
FM-18-24	24cm	¥900
FM-18-27	27cm	¥1,300
FM-18-30	30cm	¥1,700
FM-18-33	33cm	¥2,600
FM-18-36	36cm	¥3,000
FM-18-40	40cm	¥4,200

パイプヒーター付携帯用煮沸消毒器

商品コード	サイズ cm	価格
FM-15-27	27 × 12.5 × 6	¥15,000

圧電式卓上煮沸消毒器

商品コード	サイズ cm	価格
FM-10-30	30 × 15 × H10	¥44,000
FM-10-36	36 × 18 × H12	¥52,000
FM-10-40	40 × 20 × H15	¥60,000

注：ガス用ですので地域によりカロリーが異なります。

パイプヒーター付煮沸消毒器

商品コード	サイズ cm	価格
FM-13-30	30 × 15 × H10	¥42,600
FM-13-36	36 × 18 × H12	¥46,600
FM-13-40	40 × 20 × H15	¥50,600

注：カラタキ防止安全装置付携帯用煮沸消毒器

診断器具

ピンセット

剪刀

持針器

一般鉗子

鉤

骨関係

血管鉗子

婦人科

耳鼻科

歯科

エコノミー

コンテナ

index

商品コード	商品名	ページ	商品コード	商品名	ページ	商品コード	商品名	ページ
618FE	AD スコープ 618 小児用	11	A058-10	滅菌コンテナー 多用途	158	A500-10	デンタルワイヤーバスケット L	164
618LB	AD スコープ 618 小児用	11	A058-13	滅菌コンテナー 多用途	158	A502-0010	コークピンセット	20
618Y	AD スコープ 618 小児用	11	A058-15	滅菌コンテナー 多用途	158	A502-0060	形成異物ピンセット	19
A001-012A	T/C アドソンマイクロ ピンセット	15	A059-10	滅菌コンテナー 多用途	158	A502-0081	リングピンセット	20
A001-012B	T/C アドソンマイクロ ピンセット	15	A059-13	滅菌コンテナー 多用途	158	A502-0082	リングピンセット	20
A001-012C	T/C アドソンマイクロ ピンセット	15	A059-15	滅菌コンテナー 多用途	158	A502-0083	リングピンセット	20
A001-012T	T/C アドソンピンセット	15	A090-05	ワイヤーバスケット 多用途用	158	A502-0085S	トラコーマピンセット	20
A001-012X	T/C アドソンピンセット	15	A090-07	ワイヤーバスケット 多用途用	158	A502-0110	鋭匙ピンセット	19
A001-015X	T/C アドソンロング ピンセット	15	A090-10	ワイヤーバスケット 多用途用	158	A502-0120	鋭匙ピンセット	19
A002-013X	T/C 一般外科ピンセット	14	A110-10B	滅菌バリアコンテナー L-10	156	A600-01	スコーピーコンテナー S	160
A002-014X	T/C 一般外科ピンセット	14	A110-13B	滅菌バリアコンテナー L-13	156	A600-02	スコーピーコンテナー M	160
A002-017C	T/C クッキングピンセット角度付	14	A110-15B	滅菌バリアコンテナー L-15	156	A610-06	インプラントコンテナー S	160
A002-017S	T/C クッキングピンセット 1.8	14	A110-20B	滅菌バリアコンテナー L-20	156	A612-07	インプラントコンテナー M	160
A002-017T	T/C 内胸動脈剥離 ピンセット	13	A110-26B	滅菌バリアコンテナー L-26	156	A620-06	インプラントコンテナー S	160
A002-017Y	T/C 内胸動脈剥離 ピンセット	13	A120-10B	滅菌バリアコンテナー L-10	156	A622-07	インプラントコンテナー M	160
A002-018X	T/C 一般外科ピンセット	14	A120-13B	滅菌バリアコンテナー L-13	156	A630-06	インプラントコンテナー S	160
A002-020X	T/C 一般外科ピンセット	14	A120-15B	滅菌バリアコンテナー L-15	156	A632-07	インプラントコンテナー M	160
A002-023X	T/C 一般外科ピンセット	14	A120-20B	滅菌バリアコンテナー L-20	156	A640-06	インプラントコンテナー S	160
A002-025X	T/C 一般外科ピンセット	14	A120-26B	滅菌バリアコンテナー L-26	156	A642-07	インプラントコンテナー M	160
A003-015C	T/C マッケンドワー・ピンセット	14	A130-10B	滅菌バリアコンテナー L-10	156	A650-06	インプラントコンテナー S	160
A003-015X	T/C ポッツ・スミス 先細ピンセット	14	A130-13B	滅菌バリアコンテナー L-13	156	A652-07	インプラントコンテナー M	160
A003-018X	T/C ポッツ・スミス 先細ピンセット	14	A130-15B	滅菌バリアコンテナー L-15	156	A805-00	PTFE フィルター	161
A003-020X	T/C ポッツ・スミス 先細ピンセット	14	A130-20B	滅菌バリアコンテナー L-20	156	A850-00	シリコン保護マットミニコンテナー用	159
A003-023X	T/C ポッツ・スミス 先細ピンセット	14	A130-26B	滅菌バリアコンテナー L-26	156	A851-00	シリコン保護マット S サイズコンテナー用	163
A003-025X	T/C ポッツ・スミス 先細ピンセット	14	A140-10B	滅菌バリアコンテナー L-10	156	A852-10	シリコン保護マット M サイズコンテナー用	163
A003-0524	アドソンピンセット	18	A140-13B	滅菌バリアコンテナー L-13	156	A852-30	シリコン保護マット L サイズコンテナー用	163
A037-0524G	アドソン・グラーフェ ピンセット	18	A140-15B	滅菌バリアコンテナー L-15	156	A980-150X	T/C ドベイキー有鉤ピンセット	13
A037-0525	アドソン・ロングピンセット	18	A140-20B	滅菌バリアコンテナー L-20	156	A980-190X	T/C ドベイキー有鉤ピンセット	13
A037-0526	マッキンド・ピンセット	17	A140-26B	滅菌バリアコンテナー L-26	156	AM525-100L	マイクロリングピンセット	26
A037-0527	セムケンピンセット	17	A150-10B	滅菌バリアコンテナー L-10	156	AM525-100M	マイクロリングピンセット	26
A037-0528	セムケンピンセット	17	A150-13B	滅菌バリアコンテナー L-13	156	B019-012X	T/C 鋼線剪刃	40
A037-1513	一般外科ピンセット 折曲	16	A150-15B	滅菌バリアコンテナー L-15	156	B019-012X	T/C 鋼線剪刃	95
A037-1515	一般外科ピンセット 折曲	16	A150-20B	滅菌バリアコンテナー L-20	156	B019-017X	T/C 鋼線剪刃	40
A037-1516	一般外科ピンセット 折曲	16	A150-26B	滅菌バリアコンテナー L-26	156	B019-017X	T/C 鋼線剪刃	95
A037-1526	マッキンド・ピンセット	17	A210-10B	滅菌バリアコンテナー M-10	156	B019-022X	T/C 鋼線剪刃	40
A037-2513	一般外科ピンセット 大波	16	A210-13B	滅菌バリアコンテナー M-13	156	B019-022X	T/C 鋼線剪刃	94
A037-2515	一般外科ピンセット 大波	16	A210-15B	滅菌バリアコンテナー M-15	156	B021-014A	T/C 外科剪刃	32
A037-2516	一般外科ピンセット 大波	16	A220-10B	滅菌バリアコンテナー M-10	156	B021-014B	T/C 外科剪刃	32
A037-2517	一般外科ピンセット 大波	16	A220-13B	滅菌バリアコンテナー M-13	156	B021-014C	T/C 外科剪刃	32
A037-2517K	一般外科ピンセット 折曲	16	A220-15B	滅菌バリアコンテナー M-15	156	B021-014L	T/C 外科剪刃	32
A038-0534	先細外科ピンセット	16	A230-10B	滅菌バリアコンテナー M-10	156	B021-014M	T/C 外科剪刃	32
A038-0536	先細外科ピンセット	16	A230-13B	滅菌バリアコンテナー M-13	156	B021-014X	T/C 外科剪刃	32
A038-0537	先細外科ピンセット	16	A230-15B	滅菌バリアコンテナー M-15	156	B021-019V	スーパ・マイクロ剪刃	45
A038-0545	一般外科ピンセット 小波	16	A240-10B	滅菌バリアコンテナー M-10	156	B021-119V	スーパ・マイクロ剪刃	45
A038-0546	一般外科ピンセット 小波	16	A240-13B	滅菌バリアコンテナー M-13	156	B021-219V	スーパ・マイクロ剪刃	45
A038-0547	一般外科ピンセット 小波	16	A240-15B	滅菌バリアコンテナー M-15	156	B021-319V	スーパ・マイクロ剪刃	45
A038-0549	一般外科ピンセット 小波	16	A243-8416	ドゥペーキー ピンセット 2.7	19	B022-014M	T/C メーヨ剪刃	33
A038-0550	一般外科ピンセット 小波	16	A243-8420	ドゥペーキー ピンセット 2.7	19	B022-014X	T/C メーヨ剪刃	33
A038-0551	一般外科ピンセット 小波	16	A243-8424	ドゥペーキー ピンセット 2.7	19	B022-015C	T/C メーヨ・ステイラー剪刃	33
A038-0552	一般外科ピンセット 小波	16	A243-8430	ドゥペーキー ピンセット 2.7	19	B022-015X	T/C メーヨ・ステイラー剪刃	33
A038-1550	一般外科ピンセット 小波	16	A243-8616	ドゥペーキー ピンセット 1.5	19	B022-016C	T/C メーヨ・レクサ―剪刃	33
A039-0566	ポッツ・スミス ピンセット	17	A243-8616D	ドゥペーキー ピンセット 1.5	19	B022-016X	T/C メーヨ・レクサ―剪刃	33
A039-0567	ポッツ・スミス ピンセット	17	A243-8620	ドゥペーキー ピンセット 1.5	19	B022-017A	T/C メーヨ・ステイラー剪刃	33
A039-0576	クッキングピンセット 1.8	17	A243-8624	ドゥペーキー ピンセット 1.5	19	B022-017C	T/C メーヨ・ステイラー剪刃	33
A039-0577	クッキングピンセット 1.8 角度付	17	A243-8630	ドゥペーキー ピンセット 1.5	19	B022-017M	T/C メーヨ剪刃	33
A039-1565	ポッツ・スミス ピンセット	17	A243-8816	ドゥペーキー ピンセット 2.0	19	B022-017X	T/C メーヨ剪刃	33
A039-1567	ポッツ・スミス ピンセット	17	A243-8820	ドゥペーキー ピンセット 2.0	19	B022-023M	T/C メーヨ剪刃	33
A042-0015	ルース ピンセット	21	A243-8824	ドゥペーキー ピンセット 2.0	19	B022-023X	T/C メーヨ剪刃	33
A042-0020	ルース ピンセット	21	A243-8830	ドゥペーキー ピンセット 2.0	19	B022-0286	一般外科剪刃 ネジ止	45
A042-0025	ルース ピンセット	21	A250-10B	滅菌バリアコンテナー M-10	156	B022-0287	一般外科剪刃 ネジ止	45
A043-0614	一般外科ピンセット 小波	16	A250-13B	滅菌バリアコンテナー M-13	156	B022-0288	一般外科剪刃 ネジ止	45
A043-0616	一般外科ピンセット 小波	16	A250-15B	滅菌バリアコンテナー M-15	156	B022-0295	一般外科剪刃 ネジ止	46
A043-0621	先細外科ピンセット	17	A310-10B	滅菌バリアコンテナー S-10	157	B022-0296	一般外科剪刃 ネジ止	46
A043-0623	一般外科ピンセット 小波	16	A310-13B	滅菌バリアコンテナー S-13	157	B022-0305	一般外科剪刃 ネジ止	45
A043-0635	一般外科ピンセット 小波	16	A310-15B	滅菌バリアコンテナー S-15	157	B022-0306	一般外科剪刃 ネジ止	45
A043-0637	一般外科ピンセット 小波	16	A310-20B	滅菌バリアコンテナー S-20	157	B022-0307	一般外科剪刃 ネジ止	45
A043-0640	一般外科ピンセット 小波	16	A310-26B	滅菌バリアコンテナー S-26	157	B022-0314	一般外科剪刃 ネジ止	46
A043-0642	一般外科ピンセット 小波	16	A320-10B	滅菌バリアコンテナー S-10	157	B022-0315	一般外科剪刃 ネジ止	46
A043-1621	先細外科ピンセット	17	A320-13B	滅菌バリアコンテナー S-13	157	B022-1286	一般外科剪刃 ハズシ	46
A043-1637	一般外科ピンセット 小波	16	A320-15B	滅菌バリアコンテナー S-15	157	B022-1287	一般外科剪刃 ハズシ	46
A043-2621	先細外科ピンセット	17	A320-20B	滅菌バリアコンテナー S-20	157	B022-1288	一般外科剪刃 ハズシ	46
A044-0665	アドソンピンセット	18	A320-26B	滅菌バリアコンテナー S-26	157	B022-1296	一般外科剪刃 ネジ止	47
A044-0670	アドソン・ロングピンセット	18	A330-10B	滅菌バリアコンテナー S-10	157	B022-1305	一般外科剪刃 ハズシ	46
A044-0676	セムケンピンセット	17	A330-13B	滅菌バリアコンテナー S-13	157	B022-1306	一般外科剪刃 ハズシ	46
A044-0682	先端極細ピンセット	17	A330-15B	滅菌バリアコンテナー S-15	157	B022-1307	一般外科剪刃 ハズシ	46
A044-0683	先端極細ピンセット	17	A330-20B	滅菌バリアコンテナー S-20	157	B022-1315	一般外科剪刃 ネジ止	47
A044-0684	先端極細ピンセット	17	A330-26B	滅菌バリアコンテナー S-26	157	B023-014A	T/C メッツェンバーム・フィノ剪刃	34
A044-1682	先端極細ピンセット	17	A340-10B	滅菌バリアコンテナー S-10	157	B023-014B	T/C メッツェンバーム・フィノ剪刃	34
A044-1683	先端極細ピンセット	17	A340-13B	滅菌バリアコンテナー S-13	157	B023-014C	T/C メッツェンバーム・フィノ剪刃	34
A044-1684	先端極細ピンセット	17	A340-15B	滅菌バリアコンテナー S-15	157	B023-014D	T/C メッツェンバーム・フィノ剪刃	35
A045-0685	ジェラルドピンセット	21	A340-20B	滅菌バリアコンテナー S-20	157	B023-014E	T/C メッツェンバーム・フィノ剪刃	35
A045-0686	ジェラルドピンセット	21	A340-26B	滅菌バリアコンテナー S-26	157	B023-014X	T/C メッツェンバーム・フィノ剪刃	34
A045-0697	アドソン・ドゥペーキーピンセット	18	A350-10B	滅菌バリアコンテナー S-10	157	B023-016C	T/C メッツェンバーム剪刃	34
A045-0697B	アドソン・フラウンピンセット	18	A350-13B	滅菌バリアコンテナー S-13	157	B023-016X	T/C メッツェンバーム剪刃	34
A045-0698	アドソン・マイクロピンセット	18	A350-15B	滅菌バリアコンテナー S-15	157	B023-018C	T/C メッツェンバーム剪刃	34
A045-0699	アドソン・マイクロピンセット	18	A350-20B	滅菌バリアコンテナー S-20	157	B023-018X	T/C メッツェンバーム剪刃	34
A045-0700	先端極細ピンセット	23	A350-26B	滅菌バリアコンテナー S-26	157	B023-020C	T/C メッツェンバーム剪刃	34
A045-1697	アドソン・ドゥペーキーピンセット	18	A359-4198	グレイ デリケートピンセット	26	B023-020X	T/C メッツェンバーム剪刃	34
A048-5022	ヤシャギルピンセット	21	A359-4200	グレイ デリケートピンセット	26	B023-023C	T/C メッツェンバーム剪刃	34
A048-7022	ヤシャギルピンセット	21	A359-4202	グレイ デリケートピンセット	26	B023-023X	T/C メッツェンバーム剪刃	34
A049-0736	デリケートピンセット	23	A359-4204	グレイ デリケートピンセット	26	B023-025C	T/C メッツェンバーム剪刃	34
A049-0736L	眼科ピンセット	20	A360-4207	グレイ デリケートピンセット	26	B023-025X	T/C メッツェンバーム剪刃	34
A049-0737	デリケートピンセット	23	A360-4209	グレイ デリケートピンセット	26	B023-028C	T/C メッツェンバーム剪刃	34
A049-0738	デリケートピンセット	23	A360-4213	グレイ デリケートピンセット	26	B023-028X	T/C メッツェンバーム剪刃	34
A049-0739	デリケートピンセット	23	A360-4215	グレイ デリケートピンセット	26	B023-030C	T/C メッツェンバーム剪刃	34
A049-0739L	眼科ピンセット	20	A360-4224	スチープン デリケートピンセット	25	B023-030X	T/C メッツェンバーム剪刃	34
A049-0740	デリケートピンセット	23	A360-4225	スチープン デリケートピンセット	25	B023-0330	メーヨ剪刃	47
A049-0741	デリケートピンセット	23	A361-4226	フォスター デリケートピンセット	24	B023-0331	メーヨ剪刃	47
A049-0750	デリケートピンセット 極細	23	A361-4227	フォスター デリケートピンセット	24	B023-0334	メーヨ・ステイラー剪刃	47
A049-0751	デリケートピンセット 極細	23	A361-4228	フォスター デリケートピンセット	24	B023-0335	メーヨ・ステイラー剪刃	47
A049-0754	デリケートピンセット 極細	23	A361-4229	フォスター デリケートピンセット	24	B023-0336	メーヨ剪刃	47
A049-0755	デリケートピンセット 極細	23	A362-4236	ギル デリケートピンセット	24	B023-0337	メーヨ剪刃	47
A049-0758	デリケートピンセット 極細	23	A362-4237	ギル デリケートピンセット	24	B023-0338	メーヨ・ステイラー剪刃	47
A049-0759	デリケートピンセット 極細	23	A362-4242	ピショップ デリケートピンセット	25	B023-0339	メーヨ・ステイラー剪刃	47
A049-0762	ハンターピンセット	21	A362-4242L	ピショップ デリケートピンセット	25	B023-0342	メーヨ剪刃	47
A049-0763	ハンターピンセット	21	A362-4243	ピショップ デリケートピンセット	25	B023-0343	メーヨ剪刃	47
A051-0776								

総合カタログ #4000

商品コード	商品名	ページ	商品コード	商品名	ページ	商品コード	商品名	ページ
B024-023A	T/C メッツェンバーム・フィノ剪刀	34	B251-369V	スーパー・メッツェンバーム剪刀	42	C004-018A	T/C ジャコフゾンバスキュラー持針器	61
B024-023C	T/C メッツェンバーム・フィノ剪刀	35	B253-135	特殊強剪剪刀 フォーマン	52	C004-018B	T/C ジャコフゾンバスキュラー持針器	61
B024-023F	T/C メッツェンバーム・フィノS型剪刀	35	B253-150C	特殊直角剪刀	52	C004-020A	T/C ジャコフゾンバスキュラー持針器	61
B024-023M	T/C メッツェンバーム・フィノS型剪刀	35	B260-373V	スーパー・メッツェンバーム剪刀	42	C006-020X	T/C ジャコフゾンバスキュラー持針器	61
B024-023S	T/C メッツェンバーム・フィノ剪刀	34	B260-376V	スーパー・メッツェンバーム剪刀	42	C006-012C	T/C コンパスマイクロ持針器	60
B024-023X	T/C メッツェンバーム・フィノ剪刀	35	B260-379V	スーパー・メッツェンバーム剪刀	42	C006-012G	T/C デルバ持針器	60
B025-010A	T/C 形成デリケート剪刀	39	B260-382V	スーパー・メッツェンバーム剪刀	42	C006-013G	T/C ハルシハ持針器	60
B025-010B	T/C 形成デリケート剪刀	39	B271-2232	二連剪剪刀	50	C006-013X	T/C ウェブスター持針器	60
B025-010C	T/C ストラビスマス剪刀	38	B271-3232	二連剪剪刀	50	C006-014X	T/C バムガードナー持針器	61
B025-010X	T/C ストラビスマス剪刀	38	B280-20XE	T/C エクセル・シムス剪刀	31	C007-014X	T/C メーヨ・ヘガール持針器	55
B025-011A	T/C ファイン剪刀	38	B280-23XE	T/C エクセル・シムス剪刀	31	C007-016X	T/C メーヨ・ヘガール持針器	55
B025-011B	T/C ファイン剪刀	38	B340-476V	スーパー・アイリス剪刀	43	C007-017V	T/C ブラックスペシャル持針器	55
B025-011C	T/C アイリス剪刀	38	B340-477V	スーパー・アイリス剪刀	43	C007-018A	T/C メーヨ・ヘガール持針器	55
B025-011X	T/C アイリス剪刀	38	B350-489L	金冠剪刀	50	C007-020X	T/C メーヨ・ヘガール持針器	55
B025-012X	T/C ユニバーサル (ワイヤー剪刀)	40	B350-489V	スーパー・金冠剪刀	44	C007-024X	T/C メーヨ・ヘガール持針器	55
B025-012X	T/C ユニバーサル (ワイヤー剪刀)	95	B350-490L	金冠剪刀	50	C007-026X	T/C メーヨ・ヘガール持針器	55
B025-013C	T/C フォクス剪刀	39	B350-490V	スーパー・金冠剪刀	44	C007-030X	T/C メーヨ・ヘガール持針器	55
B025-013X	T/C フォクス剪刀	39	B375-0501	マイクロアリゲータ剪刀	52	C008-014S	T/C ヘガールバスキュラー持針器	57
B025-0366	メッツェンバーム剪刀	47	B375-0501	マイクロアリゲータ剪刀	118	C008-014X	T/C ヘガールバスキュラー持針器	57
B025-0368	メッツェンバーム剪刀	48	B 460-230	T/C フリメド鋼線カッター	94	C008-018S	T/C ヘガールバスキュラー持針器	57
B025-0369	メッツェンバーム剪刀	47	B 460-280	T/C フリメド鋼線カッター	94	C008-020M	T/C ヘーニ持針器	58
B025-0371	メッツェンバーム剪刀	48	B992-023	形成剪刀	49	C008-020S	T/C ヘガールバスキュラー持針器	57
B025-1366	メッツェンバーム剪刀	47	B992-024	形成剪刀	49	C008-023S	T/C ヘガールバスキュラー持針器	57
B025-1369	メッツェンバーム剪刀	47	B992-024T	形成剪刀	49	C008-024M	T/C ヘーニ持針器	58
B026-0373	メッツェンバーム剪刀	47	B992-024V	スーパー・形成剪刀	43	C008-026M	T/C ヘーニ持針器	58
B026-0376	メッツェンバーム剪刀	47	B992-026	形成剪刀	49	C009-015B	T/C クライル・ウッド持針器	55
B026-0379	メッツェンバーム剪刀	47	B992-027	形成剪刀	49	C009-015X	T/C マイクロバスキュラー持針器	57
B026-0382	メッツェンバーム剪刀	47	B992-027T	形成剪刀	49	C009-018C	T/C クライル・ウッド持針器	55
B027-011X	T/C ウグナー剪刀	39	B992-027V	スーパー・形成剪刀	43	C009-018X	T/C マイクロバスキュラー持針器	57
B027-018D	T/C ボツツミス・アングル剪刀	36	B992-030	形成特殊剪刀 (糸切剪刀)	49	C009-020A	T/C クライル・ウッド持針器	55
B027-019A	T/C ボツツミス・アングル剪刀	36	B992-030V	スーパー・形成特殊剪刀	44	C009-020X	T/C マイクロバスキュラー持針器	57
B027-019C	T/C ボツツミス・アングル剪刀	36	B992-034	形成特殊剪刀 (糸切剪刀)	49	C009-023X	T/C クライル・ウッド持針器	55
B027-019C	T/C ドベイキー・アングル剪刀	36	B992-034V	スーパー・形成特殊剪刀	44	C010-018X	T/C ドベイキー持針器	57
B027-019D	T/C ドベイキー・アングル剪刀	36	BS-1001	TC 超硬チップ付ECOヘガール持針器	144	C010-020X	T/C ドベイキー持針器	57
B027-019E	T/C ドベイキー・アングル剪刀	36	BS-1002	TC 超硬チップ付ECOヘガール持針器	144	C010-023X	T/C ドベイキー持針器	57
B027-019F	T/C ドベイキー・アングル剪刀	36	BS-1003	TC 超硬チップ付ECOヘガール持針器	144	C010-026X	T/C ドベイキー持針器	57
B027-022C	T/C ドベイキー・アングル剪刀	37	BS-1004	TC 超硬チップ付ECOヘガール持針器	144	C010-028X	T/C ワンゲンスタン持針器	58
B027-023E	T/C ドベイキー・アングル剪刀	37	BS-1005	TC 超硬チップ付ECOヘガール持針器	144	C010-031X	T/C ドベイキー持針器	57
B027-023X	T/C ドベイキー・アングル剪刀	37	BS-1006	TC 超硬チップ付ECOヘガール持針器	144	C011-018X	T/C サロット持針器	58
B027-419	キルナー剪刀	48	BS-1007	TC 超硬チップ付ECOマッチュ持針器	144	C011-023X	T/C サロット持針器	58
B027-419V	スーパー・キルナー剪刀	44	BS-1008	ヘガール持針器	144	C011-026X	T/C サロット持針器	58
B027-420	キルナー剪刀	48	BS-1009	ヘガール持針器	144	C012-013M	T/C ライダー・ミニマイクロ持針器	59
B027-420H	T/C ヘモ用剪刀改良型	37	BS-1010	ヘガール持針器	144	C012-015F	T/C ライダー・フレンチ持針器	59
B027-420V	スーパー・キルナー剪刀	44	BS-1011	剪刀付ヘガール持針器	144	C012-015M	T/C ライダー・ミニマイクロ持針器	59
B028-018X	T/C リスター剪刀 (包帯剪刀)	40	BS-1012	剪刀付ヘガール持針器	144	C012-015X	T/C ライダー・カルディオ持針器	59
B028-020X	T/C シムス剪刀	34	BS-1013	剪刀付ヘガール持針器	144	C012-018F	T/C ライダー・フレンチ持針器	59
B028-023X	T/C シムス剪刀	34	BS-1014	メーヨ外科剪刀	145	C012-018M	T/C ライダー・ミニマイクロ持針器	59
B028-024X	T/C ブランス剪刀 (ギプス剪刀)	40	BS-1015	メーヨ外科剪刀	145	C012-018X	T/C ライダー・カルディオ持針器	59
B028-433V	扁桃腺剪刀 ダンテイスーパー	52	BS-1016	メーヨ外科剪刀	145	C012-020F	T/C ライダー・フレンチ持針器	59
B028-437V	スーパー・オリブ剪刀	52	BS-1017	メッツェンバーム剪刀	145	C012-020M	T/C ライダー・ミニマイクロ持針器	59
B029-016C	T/C マイクロ剪刀	39	BS-1018	アイリス剪刀	145	C012-020X	T/C ライダー・カルディオ持針器	59
B029-016X	T/C マイクロ剪刀	39	BS-1019	アイリス剪刀	145	C012-023M	T/C ライダー・ミニマイクロ持針器	59
B032-0458	メッツェンバーム・フィノ剪刀	47	BS-1020	デリケート剪刀	145	C012-023X	T/C ライダー・カルディオ持針器	59
B032-0459	メッツェンバーム・フィノ剪刀	47	BS-1021	デリケート剪刀	145	C012-026X	T/C ライダー・カルディオ持針器	59
B032-0460	メッツェンバーム・フィノ剪刀	47	BS-1022	片尖外科剪刀	145	C013-012X	T/C オールセン・ヘガール持針器	57
B032-0461	メッツェンバーム・フィノ剪刀	47	BS-1023	片尖外科剪刀	145	C013-014X	T/C オールセン・ヘガール持針器	57
B032-1460	メッツェンバーム・フィノ剪刀	47	BS-1024	両鈍外科剪刀	145	C013-017X	T/C オールセン・ヘガール持針器	57
B032-1461	メッツェンバーム・フィノ剪刀	47	BS-1025	両鈍外科剪刀	145	C013-019X	T/C オールセン・ヘガール持針器	57
B032-2460	メッツェンバーム・フィノ剪刀	47	BS-1026	両鈍片尖外科剪刀	145	C014-014X	T/C マッチュ持針器	56
B032-2461	メッツェンバーム・フィノ剪刀	47	BS-1027	アングル外科剪刀	146	C014-114X	T/C マッチュ持針器	56
B033-0464	抜糸剪刀	49	BS-1028	玉付ハズシ剪刀	146	C014-117M	T/C マッチュ持針器 (イン)	56
B033-0465	抜糸剪刀	49	BS-1029	玉付ハズシ剪刀	146	C014-117X	T/C マッチュ持針器	56
B033-0467	抜糸剪刀	49	BS-1030	包帯剪刀	146	C014-120M	T/C マッチュ持針器 (イン)	56
B033-0468	抜糸剪刀	49	BS-1031	包帯剪刀	146	C014-120X	T/C マッチュ持針器	56
B034-0476	アイリス剪刀 (眼科剪刀)	48	BS-1032	包帯スーパー剪刀	146	C014-220M	T/C マッチュ持針器 (イン)	56
B034-0477	アイリス剪刀 (眼科剪刀)	48	BS-1033	万能スーパー剪刀	146	C014-220X	T/C マッチュ持針器	56
B034-480	デリケート剪刀	48	BS-1034	爪用剪刀 ニッパー型	146	C015-014X	T/C マッチュ・フレンチ持針器	56
B034-480V	スーパー・デリケート剪刀	44	BS-1035	ワイヤー剪刀	147	C015-017X	T/C マッチュ・フレンチ持針器	56
B034-481	デリケート剪刀	48	BS-1036	ST 雑用剪刀	147	C015-020X	T/C マッチュ・フレンチ持針器	56
B034-481V	スーパー・デリケート剪刀	44	BS-1037	ST 雑用剪刀	147	C017-007V	T/C ブラックスペシャル持針器	55
B034-482	デリケート剪刀	48	BS-1038	爪用剪刀 喰切型	147	C169-1965	マイクロ・カストロ持針器	62
B034-483	デリケート剪刀	48	BS-1039	爪用剪刀 リストン型	147	C170-1971	マイクロ・ブラキュアルトルトン持針器	62
B035-0487	ユニバーサル剪刀 (ワイヤー剪刀)	50	BS-1040	ピンセット	147	C171-1978	マイクロ・カストロ持針器	62
B035-0489	金冠剪刀	50	BS-1041	ピンセット	147	C173-1995	メーヨ・ヘガール持針器	62
B035-0490	金冠剪刀	50	BS-1042	ピンセット	147	C173-1996	メーヨ・ヘガール持針器	62
B036-505V	スーパー・ロッケン剪刀	52	BS-1043	ピンセット 有鉤	148	C173-1997	メーヨ・ヘガール持針器	62
B190-2161	リスター剪刀 (包帯剪刀)	50	BS-1044	アドソソピン 有鉤	148	C173-1998	メーヨ・ヘガール持針器	62
B190-2162	リスター剪刀 (包帯剪刀)	50	BS-1045	アドソソピン 無鉤	148	C173-2995	メーヨ・ヘガール持針器	62
B191-2175	フラス剪刀 (ギプス剪刀)	51	BS-1046	アドソソピン 有鉤	148	C177-2040	マッチュ持針器	62
B191-2177	ギプス剪刀 スチール	51	BS-1047	アドソソピン 無鉤	148	C177-2043	マッチュ持針器	62
B191-2178	ギプス剪刀 エスマルク	51	BS-1048	マイクロアドソソピン	148	C177-2141	マッチュ持針器	62
B191-2179	ギプス剪刀 エスマルク	51	BS-1049	ブ라운アドソソピン	148	C177-2142	マッチュ持針器	62
B191-2180	ギプス剪刀 スーチン	51	BS-1050	時計ピンセット	148	C177-2241	マッチュ持針器	62
B191-2181	ギプス剪刀 スチール	51	BS-1051	時計ピンセット	148	D101-142	外科剪刀	143
B220-14ME	T/C エクセル・メーヨ剪刀	31	BS-1052	時計ピンセット	148	D101-199	外科剪刀	143
B220-14XE	T/C エクセル・メーヨ剪刀	31	BS-1053	ピシヨップ有鉤ピンセット	148	D108-303	ヘガール持針器	143
B220-17ME	T/C エクセル・メーヨ剪刀	31	BS-1054	スプリンタ・ピンセット	149	D220-286	外科剪刀	143
B220-286V	スーパー・外科剪刀	41	BS-1055	眼科ピンセット	148	D220-287	外科剪刀	143
B220-287V	スーパー・外科剪刀	41	BS-1056	ルースピンセット	149	D220-288	外科剪刀	143
B220-295V	スーパー・外科剪刀	41	BS-1057	アングルピンセット	149	D220-305	外科剪刀	143
B220-296V	スーパー・外科剪刀	41	BS-1058	アングルピンセット	149	D220-306	外科剪刀	143
B220-305V	スーパー・外科剪刀	41	BS-1059	アングルピンセット	149	D220-307	外科剪刀	143
B220-306V	スーパー・外科剪刀	41	BS-1060	毛抜きピンセット	149	D340-476	眼科剪刀	142
B220-314V	スーパー・外科剪刀	42	BS-1061	刺抜きピンセット	149	D340-477	眼科剪刀	142
B220-315V	スーパー・外科剪刀	42	BS-1062	歯科ピンセット	149	D370-524	アドソソ・ピンセット	142
B224-2663	骨剪刀 リストン型	50	BS-1063	ドベイキーピンセット	150	D380-546	外科ピンセット	142
B224-2664	骨剪刀 リストン型	50	BS-1064	モスキート先細止血鉗子	150	D380-547	外科ピンセット	142
B224-2665	骨剪刀 リストン型	50	BS-1065	モスキート先細止血鉗子	150	D380-549	外科ピンセット	142
B224-2666	骨剪刀 リストン型	50	BS-1066	ペアン止血鉗子	150	D381-550	外科ピンセット	142
B224-2667	骨剪刀 リストン型	50	BS-1067	ペアン止血鉗子	150	D520-784	モスキート止血鉗子	142
B224-2668	骨剪刀 リストン型	50	BS-1068	コヘル止血鉗子	150	D520-785	モスキート止血鉗子	142
B224-2669	骨剪刀 リストン型	50	BS-1069	コヘル止血鉗子	150	D560-845	ペアン止血鉗子	142
B224-2670	骨剪刀 リストン型	50	BS-1070	モスキート止血鉗子	150	D560-846	ペアン止血鉗子	142
B230-16CE	T/C エクセル・メッツェンバーム剪刀	30	BS-1071	モスキート止血鉗子	150	D580-881	コヘル止血鉗子	142
B230-16XE	T/C エクセル・メッツェンバーム剪刀	30	BS-1072	ケリー止血鉗子	150	D580-882	コヘル止血鉗子	142
B230-18CE	T/C エクセル・メッツェンバーム剪刀	30	BS-1073	ケリー止血鉗子	150	D762-033	剪刀付持針器	143
B230-18XE	T/C エクセル・メッツェンバーム剪刀	30	BS-1074	ケリー止血鉗子	150	D762-133	剪刀付持針器	143
B230-20CE	T/C エクセル・メッツェンバーム剪刀	30	BS-1075	ケリー止血鉗子	150	D902-161	包帯剪刀	143
B230-20XE	T/C エクセル・メッツェンバーム剪刀	30	BS-1076	消毒鉗子	151	DDJ1000 - 14	DDJ カストロヴィエホ 先細マイクロ持針器	63
B230-330V	スーパー・メーヨ剪刀	43	BS-1077	バックハウス布鉗子	151	DDJ1005 - 14	DDJ カストロヴィエホ 先細マイクロ持針器	63
B230-331V	スーパー・メーヨ剪刀	43	BS-1078	バックハウス布鉗子	151	DDJ1010 - 14	DDJ カストロヴィエホ 先細マイクロ持針器	64
B230-336V	スーパー・メーヨ剪刀	43	BS-1079	アリス鉗子	150	DDJ1015 - 14	DDJ カストロヴィエホ 先細マイクロ持針器	64
B230-337V	スーパー・メーヨ剪刀	43	BS-1080	アリゲータ鉗子	151	DDJ1020 - 14	DDJ カストロヴィエホ ライダー持針器	63
B250-11CE	T/C エクセル・アイリス剪刀	31	BS-1081	両頭鉗子	151	DDJ1025 - 14	DDJ カストロヴィエホ ライダー持針器	63
B250-11XE	T/C エクセル・アイリス剪刀	31	BS-1082	鋭匙	151	DDJ1030 - 14	DDJ カストロヴィエホ ライダー持針器	64
B250-366V	スーパー・メッツェンバーム剪刀	42	BS-1083	両頭鉗子セット	151	DDJ1035 - 14	DDJ カストロヴィエホ ライダー持針器	64
B250-368V	スーパー・メッツェンバーム剪刀	42	BS-1084	外科ゾンデ	151	DDJ1040 - 14	DDJ カストロヴィエホ マイクロ持針器	63
B250-369V	スーパー・メッツェンバーム剪刀	42	BS-1085	プローブ	151	DDJ1045 - 14	DDJ カストロヴィエホ マイクロ持針器	63
B250-371V	スーパー・メッツェンバーム剪刀	42	C004-014A	T/C マイクロ・カストロ持針器	61	DDJ1050 - 14	DDJ カストロヴィエホ マイクロ持針器	64
B251-190	特殊強剪剪刀 ドベイキー	52	C004-014B	T/C マイクロ・カストロ持針器	61	DDJ1055 - 14	DDJ カストロヴィエホ マイクロ持針器	64
B251-366V	スーパー・メッツェンバーム剪刀	42	C004-014D	T/C マイクロ・カストロ持針器	61	DDJ1060 - 10	DDJ バラックトルトマン マイクロ持針器	64

index

商品コード	商品名	ページ	商品コード	商品名	ページ	商品コード	商品名	ページ
DDJ1065	DDJバラquetteトルートマン	64	E520-785	モスキート止血鉗子	134	F057-0867	止血鉗子	74
DDJ1075	DDJバラquette	64	E520-788	モスキート止血鉗子	134	F057-0870	止血鉗子	74
DDJ1080	DDJバラquette	64	E520-789	モスキート止血鉗子	134	F057-0871	止血鉗子	74
DDJ1085	DDJバラquette	64	E560-1111	止血鉗子	134	F057-0872	止血鉗子	74
DDJ1090	DDJバラquetteトルートマン	65	E560-2221	止血鉗子	134	F057-0873	止血鉗子	74
DDJ1095	DDJバラquetteトルートマン	65	E560-845	止血鉗子	134	F058-0875	止血鉗子	74
DDJ1100	DDJバラquette	65	E560-845J	止血鉗子	134	F058-0876	止血鉗子	74
DDJ1105	DDJバラquette	65	E560-846	止血鉗子	134	F058-0879	止血鉗子	74
DDJ1110	DDJバラquette	64	E560-846J	止血鉗子	134	F058-0880	止血鉗子	74
DDJ1111-14	DDJマイクロ縫合ピンセット	27	E570-864	止血鉗子	134	F058-0881	止血鉗子	74
DDJ1111-18	DDJマイクロ縫合ピンセット	27	E570-864J	止血鉗子	134	F058-0882	止血鉗子	74
DDJ1125	DDJカストロヴィエホフィン	65	E570-870	止血鉗子	134	F058-0883	止血鉗子	74
DDJ1130	DDJカストロヴィエホフィン	65	E570-870J	止血鉗子	134	F058-0884	止血鉗子	74
DDJ2025-10	DDJマイクロピンセット	28	E580-1111	止血鉗子	134	F058-1876	止血鉗子	74
DDJ2045-12	DDJマイクロピンセット	28	E580-2221	止血鉗子	134	F059-0900	止血鉗子	74
DDJ2110-16	DDJマイクロピンセット	28	E580-881	止血鉗子	134	F059-0901	止血鉗子	74
DDJ2115-16	DDJマイクロピンセット	28	E580-881J	止血鉗子	134	F059-0902	止血鉗子	74
DDJ2160-12	DDJマイクロアドソンピンセット	27	E580-882	止血鉗子	134	F059-0903	止血鉗子	74
DDJ2165-15	DDJマイクロアドソンピンセット	27	E580-882J	止血鉗子	134	F059-0906	止血鉗子	74
DDJ2170-12	DDJマイクロアドソンピンセット	27	E590-900	止血鉗子	134	F059-0907	止血鉗子	74
DDJ2190-18	DDJマイクロピンセット	28	E590-900J	止血鉗子	134	F059-0908	止血鉗子	74
DDJ4130	DDJヘガールバスキュラー	65	E590-906	止血鉗子	134	F059-0909	止血鉗子	74
DDJ4130	DDJヘガールバスキュラー	65	E590-906J	止血鉗子	134	F063-0942	止血鉗子	80
DDJ4230	DDJミニライダー	65	E630-954	舌圧子	138	F063-0943	止血鉗子	80
DDJ4230	DDJミニライダー	65	E731-995	メーヨー	133	F063-0944	止血鉗子	80
E006-012G	T/Cヘガール持針器	133	E731-996	メーヨー	133	F063-0945	止血鉗子	80
E007-014X	T/Cヘガール持針器	133	E731-997	メーヨー	133	F064-0958	止血鉗子	78
E007-016X	T/Cヘガール持針器	133	E732-995	メーヨー	133	F064-0958S	止血鉗子	78
E007-018X	T/Cヘガール持針器	133	E771-152	ハズシ式マチュー持針器	133	F064-0960	止血鉗子	78
E014-014X	T/Cマチュー持針器	134	E772-040	マチュー持針器	133	F064-0960S	止血鉗子	78
E014-114X	T/Cマチュー持針器	134	E772-141	マチュー持針器	133	F064-5113	止血鉗子	79
E014-117X	T/Cマチュー持針器	134	E772-241	マチュー持針器	133	F064-5116	止血鉗子	79
E109-15T	チューブ鉗子	135	E801-082	布鉗子	135	F064-5118	止血鉗子	79
E109-25T	チューブ鉗子	135	E801-083	布鉗子	135	F068-0985	止血鉗子	81
E131-923	布鉗子	135	E801-084	布鉗子	135	F068-0986	止血鉗子	81
E132-923	布鉗子	135	E811-088	布鉗子	135	F068-0987	止血鉗子	81
E220-286	一般外科剪刀	131	E811-089	布鉗子	135	F069-0994	止血鉗子	78
E220-287	一般外科剪刀	131	E811-093	チューブ鉗子	135	F069-0997	止血鉗子	78
E220-288	一般外科剪刀	131	E811-094	チューブ鉗子	135	F070-1007	止血鉗子	79
E220-305	一般外科剪刀	131	E902-161	リスター	132	F070-1008	止血鉗子	79
E220-306	一般外科剪刀	131	E902-162	リスター	132	F070-1009	止血鉗子	79
E220-307	一般外科剪刀	131	E991-112	止血鉗子	140	F070-1107	止血鉗子	79
E221-286	一般外科剪刀	131	E991-122	止血鉗子	140	F070-1108	止血鉗子	79
E221-287	一般外科剪刀	131	E991-132	止血鉗子	140	F070-1109	止血鉗子	79
E221-288	一般外科剪刀	131	E992-017	止血鉗子	132	F070-1207	止血鉗子	79
E221-305	一般外科剪刀	131	E992-018	止血鉗子	132	F070-1208	止血鉗子	79
E221-306	一般外科剪刀	131	E992-019	止血鉗子	132	F070-1209	止血鉗子	79
E221-307	一般外科剪刀	131	E992-020	止血鉗子	132	F075-1046	止血鉗子	81
E250-270	歯鏡	139	E992-021	止血鉗子	133	F079-1064	止血鉗子	78
E250-271	ミラー	139	E992-022	止血鉗子	133	F079-1065	止血鉗子	78
E250-272	ハンドル	139	EF-2101	止血鉗子	27	F079-1067	止血鉗子	78
E250-366	メイツェンバーム	131	EF-2102	止血鉗子	27	F079-1068	止血鉗子	78
E250-369	メイツェンバーム	132	EF-2103	止血鉗子	27	F079-1071	止血鉗子	78
E260-373	メイツェンバーム	131	EF-2104	止血鉗子	27	F080-1082	止血鉗子	73
E260-376	メイツェンバーム	132	EF-2105	止血鉗子	27	F080-1083	止血鉗子	73
E287-5309	止血鉗子	140	EF-2105S	止血鉗子	45	F080-1084	止血鉗子	73
E287-5310	止血鉗子	140	EF-2106	止血鉗子	45	F080-1085	止血鉗子	73
E287-5311	止血鉗子	140	EF-2106S	止血鉗子	45	F081-1088	止血鉗子	73
E287-6309	止血鉗子	140	EF-2113	止血鉗子	61	F081-1089	止血鉗子	73
E287-6311	止血鉗子	140	EF-2114	止血鉗子	61	F081-1093	止血鉗子	72
E320-458	止血鉗子	131	EF-2116	止血鉗子	92	F081-1094	止血鉗子	72
E320-459	止血鉗子	132	EF-2117	止血鉗子	92	F081-1095	止血鉗子	72
E340-476	止血鉗子	132	F010-5200	止血鉗子	74	F081-1193	止血鉗子	72
E340-477	止血鉗子	132	F010-6200	止血鉗子	74	F081-1293	止血鉗子	72
E370-524	止血鉗子	129	F010-7200	止血鉗子	75	F081-1294	止血鉗子	72
E372-513	止血鉗子	129	F010-8200	止血鉗子	75	F081-1393	止血鉗子	72
E372-515	止血鉗子	129	F010-9305T	止血鉗子	72	F081-1394	止血鉗子	72
E372-516	止血鉗子	129	F010-9405T	止血鉗子	72	F082-1101	止血鉗子	80
E372-517	止血鉗子	129	F013-1923	止血鉗子	73	F082-1102	止血鉗子	80
E376-4411	止血鉗子	138	F013-2923	止血鉗子	73	F083-1116	止血鉗子	80
E376-5411	止血鉗子	138	F013-2923H	止血鉗子	73	F083-1117	止血鉗子	80
E380-546	止血鉗子	129	F018-0158	止血鉗子	71	F083-1118	止血鉗子	80
E380-547	止血鉗子	129	F018-016X	止血鉗子	71	F083-1119	止血鉗子	80
E380-549	止血鉗子	129	F018-020B	止血鉗子	71	F087-1157	止血鉗子	80
E381-550	止血鉗子	129	F018-020D	止血鉗子	71	F100-01	止血鉗子	153
E426-402	止血鉗子	139	F031-6307	止血鉗子	71	F100-02	止血鉗子	153
E430-616	止血鉗子	129	F052-0784	止血鉗子	75	F100-03	止血鉗子	153
E430-623	止血鉗子	129	F052-0784F	止血鉗子	76	F100-04	止血鉗子	153
E430-635	止血鉗子	129	F052-0785	止血鉗子	76	F100-05	止血鉗子	153
E431-637	止血鉗子	129	F052-0785F	止血鉗子	76	F103-01	止血鉗子	153
E440-665	止血鉗子	129	F052-0786	止血鉗子	76	F103-02	止血鉗子	153
E502-001	止血鉗子	130	F052-0786F	止血鉗子	76	F103-03	止血鉗子	153
E502-002	止血鉗子	130	F052-0787	止血鉗子	76	F103-04	止血鉗子	153
E502-003	止血鉗子	130	F052-0787F	止血鉗子	76	F103-05	止血鉗子	153
E502-004	止血鉗子	130	F052-0788	止血鉗子	75	F105-10	止血鉗子	153
E502-005	止血鉗子	130	F052-0789	止血鉗子	75	F105-13	止血鉗子	153
E502-006	止血鉗子	130	F052-0790	止血鉗子	75	F105-15	止血鉗子	153
E502-0310	止血鉗子	138	F052-0791	止血鉗子	75	F105-20	止血鉗子	153
E502-0320	止血鉗子	138	F052-1786	止血鉗子	75	F105-26	止血鉗子	153
E502-033	止血鉗子	138	F052-1787	止血鉗子	75	F106-10	止血鉗子	153
E502-034	止血鉗子	138	F053-0800	止血鉗子	75	F106-13	止血鉗子	153
E502-0410	止血鉗子	139	F053-0801	止血鉗子	75	F106-15	止血鉗子	153
E502-0411	止血鉗子	139	F053-0802	止血鉗子	75	F106-20	止血鉗子	153
E502-0510	止血鉗子	139	F053-0802D	止血鉗子	76	F106-26	止血鉗子	153
E502-0520	止血鉗子	139	F053-0802D	止血鉗子	76	F107-4080	止血鉗子	73
E502-0615	止血鉗子	136	F053-0803	止血鉗子	75	F107-5080	止血鉗子	73
E502-062M	止血鉗子	137	F053-0803D	止血鉗子	76	F110-10	止血鉗子	153
E502-0625	止血鉗子	136	F053-0803D	止血鉗子	76	F110-13	止血鉗子	153
E502-063M	止血鉗子	137	F053-0804	止血鉗子	75	F110-15	止血鉗子	153
E502-0635	止血鉗子	136	F053-0804S	止血鉗子	75	F110-20	止血鉗子	153
E502-0715	止血鉗子	136	F053-0805	止血鉗子	75	F110-26	止血鉗子	153
E502-0725	止血鉗子	136	F053-0805S	止血鉗子	75	F110-62	止血鉗子	158
E502-0735	止血鉗子	136	F053-0806	止血鉗子	75	F110-68	止血鉗子	158
E502-0811	止血鉗子	137	F053-0807	止血鉗子	75	F115-15	止血鉗子	159
E502-0812	止血鉗子	137	F053-0808	止血鉗子	75	F120-10	止血鉗子	153
E502-0813	止血鉗子	137	F053-0809	止血鉗子	75	F120-13	止血鉗子	153
E502-0821	止血鉗子	137	F056-0843	止血鉗子	74	F120-15	止血鉗子	153
E502-0822	止血鉗子	137	F056-0844	止血鉗子	74	F120-20	止血鉗子	153
E502-0823	止血鉗子	137	F056-0845	止血鉗子	74	F120-26	止血鉗子	153
E502-0831	止血鉗子	137	F056-0846	止血鉗子	74	F130-10	止血鉗子	153
E502-0832	止血鉗子	137	F056-0847	止血鉗子	74	F130-13	止血鉗子	153
E502-0833	止血鉗子	137	F056-0848	止血鉗子	74	F130-15	止血鉗子	153
E502-0841	止血鉗子	137	F056-3019	止血鉗子	77	F130-20	止血鉗子	153
E502-0842	止血鉗子	137	F056-3020	止血鉗子	77	F130-26	止血鉗子	153
E502-0843	止血鉗子	137	F056-3319	止血鉗子	77	F140-10	止血鉗子	153
E502-0920	止血鉗子	136	F056-3319S	止血鉗子	77	F140-13	止血鉗子	153
E502-0930	止血鉗子	136	F056-3320	止血鉗子	77	F140-15	止血鉗子	153
E510-776	止血鉗子	129	F056-3320S	止血鉗子	77	F140-20	止血鉗子	153
E510-777	止血鉗子	129	F057-0864	止血鉗子	74	F140-26	止血鉗子	153
E510-778	止血鉗子	129	F057-0865	止血鉗子	74	F150-10	止血鉗子	153
E520-784	止血鉗子	134	F057-0866	止血鉗子	74	F150-13	止血鉗子	153

総合カタログ #4002

商品コード	商品名	ページ	商品コード	商品名	ページ	商品コード	商品名	ページ
F150-15	滅菌コンテナー L-15	153	F320-10	滅菌コンテナー S-10	155	FM-03-36	ステンレスバット	168
F150-20	滅菌コンテナー L-20	153	F320-13	滅菌コンテナー S-13	155	FM-04-21	深型ステンレスバット	168
F150-26	滅菌コンテナー L-26	153	F320-15	滅菌コンテナー S-15	155	FM-04-24	深型ステンレスバット	168
F181-01	パーフォレートバスケット上フタ L	165	F320-20	滅菌コンテナー S-20	155	FM-04-27	深型ステンレスバット	168
F181-03	パーフォレートバスケット 下部 L-3	165	F320-26	滅菌コンテナー S-26	155	FM-04-30	深型ステンレスバット	168
F181-03F	脚付パーフォレートバスケット 下部 L-3	165	F330-10	滅菌コンテナー S-10	155	FM-04-33	深型ステンレスバット	168
F181-05	パーフォレートバスケット 下部 L-5	165	F330-13	滅菌コンテナー S-13	155	FM-04-36	深型ステンレスバット	168
F181-05F	脚付パーフォレートバスケット 下部 L-5	165	F330-15	滅菌コンテナー S-15	155	FM-05-21	テ・パ・付バット	168
F181-07	パーフォレートバスケット 下部 L-7	165	F330-20	滅菌コンテナー S-20	155	FM-05-24	テ・パ・付バット	168
F181-07F	脚付パーフォレートバスケット 下部 L-7	165	F330-26	滅菌コンテナー S-26	155	FM-05-27	テ・パ・付バット	168
F181-10	パーフォレートバスケット 下部 L-10	165	F340-10	滅菌コンテナー S-10	155	FM-05-36	テ・パ・付バット	168
F181-10F	脚付パーフォレートバスケット 下部 L-10	165	F340-13	滅菌コンテナー S-13	155	FM-06-21	丁番付バット	167
F191-03	ワイヤーバスケット L-3	164	F340-15	滅菌コンテナー S-15	155	FM-06-24	丁番付バット	167
F191-05	ワイヤーバスケット L-5	164	F340-20	滅菌コンテナー S-20	155	FM-06-27	丁番付バット	167
F191-07	ワイヤーバスケット L-7	164	F340-26	滅菌コンテナー S-26	155	FM-06-30	丁番付バット	167
F191-10	ワイヤーバスケット L-10	164	F350-10	滅菌コンテナー S-10	155	FM-06-33	丁番付バット	167
F191-60	ワイヤーバスケット LL-10	158	F350-13	滅菌コンテナー S-13	155	FM-06-36	丁番付バット	167
F200-01	滅菌コンテナー 上フタ M	154	F350-15	滅菌コンテナー S-15	155	FM-10-30	圧電式卓上用消毒器	168
F200-02	滅菌コンテナー 上フタ M	154	F350-20	滅菌コンテナー S-20	155	FM-10-36	圧電式卓上用消毒器	168
F200-03	滅菌コンテナー 上フタ M	154	F350-26	滅菌コンテナー S-26	155	FM-10-40	圧電式卓上用消毒器	168
F200-04	滅菌コンテナー 上フタ M	154	F380-01	パーフォレートバスケット上フタ S	165	FM-13-30	ハイブヒーター付消毒器	168
F200-05	滅菌コンテナー 上フタ M	154	F380-03	パーフォレートバスケット 下部 S-3	165	FM-13-36	ハイブヒーター付消毒器	168
F203-01	セーフティーカバー M	154	F380-03F	脚付パーフォレートバスケット 下部 S-3	165	FM-13-40	ハイブヒーター付消毒器	168
F203-02	セーフティーカバー M	154	F380-05	パーフォレートバスケット 下部 S-5	165	FM-15-27	ハイブヒーター付携帯用煮沸消毒器	168
F203-03	セーフティーカバー M	154	F380-05F	脚付パーフォレートバスケット 下部 S-5	165	FM-16-21	パンチングバット	168
F203-04	セーフティーカバー M	154	F380-07	パーフォレートバスケット 下部 S-7	165	FM-16-24	パンチングバット	168
F203-05	セーフティーカバー M	154	F380-07F	脚付パーフォレートバスケット 下部 S-7	165	FM-16-27	パンチングバット	168
F205-10	滅菌コンテナー M 下部	154	F380-10	パーフォレートバスケット 下部 S-10	165	FM-16-30	パンチングバット	168
F205-13	滅菌コンテナー M 下部	154	F380-10F	脚付パーフォレートバスケット 下部 S-10	165	FM-16-33	パンチングバット	168
F205-15	滅菌コンテナー M 下部	154	F390-03	ワイヤーバスケット S-3	164	FM-16-36	パンチングバット	168
F206-10	滅菌コンテナー M 下部フィルター	154	F390-05	ワイヤーバスケット S-5	164	FM-17-21	フタ付パンチングバット	168
F206-13	滅菌コンテナー M 下部フィルター	154	F390-07	ワイヤーバスケット S-7	164	FM-17-24	フタ付パンチングバット	168
F206-15	滅菌コンテナー M 下部フィルター	154	F390-10	ワイヤーバスケット S-10	164	FM-17-27	フタ付パンチングバット	168
F210-10	滅菌コンテナー M-10	154	F410-04	滅菌ミニコンテナー S	159	FM-17-30	フタ付パンチングバット	168
F210-13	滅菌コンテナー M-13	154	F410-07	滅菌ミニコンテナー M	159	FM-17-33	フタ付パンチングバット	168
F210-15	滅菌コンテナー M-15	154	F410-10	滅菌ミニコンテナー L	159	FM-17-36	フタ付パンチングバット	168
F220-10	滅菌コンテナー M-10	154	F420-04	滅菌ミニコンテナー S	159	FM-18-20	ステンレス醸造	168
F220-13	滅菌コンテナー M-13	154	F420-07	滅菌ミニコンテナー M	159	FM-18-21	ステンレス醸造	168
F220-15	滅菌コンテナー M-15	154	F420-10	滅菌ミニコンテナー L	159	FM-18-22	ステンレス醸造	168
F230-10	滅菌コンテナー M-10	154	F430-04	滅菌ミニコンテナー S	159	FM-18-24	ステンレス醸造	168
F230-13	滅菌コンテナー M-13	154	F430-07	滅菌ミニコンテナー M	159	FM-18-27	ステンレス醸造	168
F230-15	滅菌コンテナー M-15	154	F430-10	滅菌ミニコンテナー L	159	FM-18-30	ステンレス醸造	168
F240-10	滅菌コンテナー M-10	154	F440-04	滅菌ミニコンテナー S	159	FM-18-33	ステンレス醸造	168
F240-13	滅菌コンテナー M-13	154	F440-07	滅菌ミニコンテナー M	159	FM-18-36	ステンレス醸造	168
F240-15	滅菌コンテナー M-15	154	F440-10	滅菌ミニコンテナー L	159	FM-18-40	ステンレス醸造	168
F250-10	滅菌コンテナー M-10	154	F441-300	ジャクソン異物除去鉗子	69	FM-19-18	丸型ガーゼ缶一般	166
F250-13	滅菌コンテナー M-13	154	F443-300	ジャクソン鋭匙鉗子	69	FM-19-27	丸型ガーゼ缶一般	166
F250-15	滅菌コンテナー M-15	154	F444-300	ジャクソンバイオプシー鉗子	70	FM-30-AL	角型カスト (横・底閉閉式)	166
F254-2992	アリス鉗子 ミニ	71	F450-01	ヒューバンドル	69	FM-30-AM	角型カスト (横・底閉閉式)	166
F254-2994	アリス鉗子 スタンダード	71	F450-04	滅菌ミニコンテナー S	159	FM-30-AS	角型カスト (横・底閉閉式)	166
F254-2996	アリス鉗子 スタンダード	71	F450-07	滅菌ミニコンテナー M	159	FM-31-BL	角型カスト (フタ・底閉閉式)	166
F255-3009	バブコック鉗子	71	F450-10	滅菌ミニコンテナー L	159	FM-31-BM	角型カスト (フタ・底閉閉式)	166
F255-3010	バブコック鉗子	71	F452-300	ヒューバーシャフト	69	FM-31-B5	角型カスト (フタ・底閉閉式)	166
F255-3011	バブコック鉗子	71	F452-400	ヒューバーシャフト	69	FM-32-CL	角型カスト (フタ・底閉閉式)	166
F256-3319	膾鉗子 ドベイキーロフン	77	F456-001	フニグチヘッド	69	FM-32-CM	角型カスト (フタ・底閉閉式)	166
F256-3320	膾鉗子 ドベイキーロフン	77	F464-003	鋭匙ヘッド	69	FM-32-CS	角型カスト (フタ・底閉閉式)	166
F258-3028	膾鉗子 メーヨー・ロフン	77	F474-002	パンチヘッド	69	FM-33-DL	角型カスト (横・底閉閉式)	166
F258-3029	膾鉗子 メーヨー・ロフン	77	F510-04	滅菌デンタルコンテナー S	160	FM-33-DM	角型カスト (横・底閉閉式)	166
F258-3030	膾鉗子 メーヨー・ロフン	77	F510-06	滅菌デンタルコンテナー M	160	FM-33-D5	角型カスト (横・底閉閉式)	166
F258-3031	膾鉗子 メーヨー・ロフン	77	F510-13	滅菌デンタルコンテナー L	160	FM-34-EL	角型カスト (フタ・底閉閉式)	166
F258-3032	膾鉗子 メーヨー・ロフン	77	F525-7458L	ヒューバー異物除去鉗子	69	FM-35-FL	角型カスト (フィルター式)	166
F258-3033	膾鉗子 メーヨー・ロフン	77	F525-7458M	ヒューバー異物除去鉗子	69	FM-35-FM	角型カスト (フィルター式)	166
F258-3130	膾鉗子 メーヨー・ロフン	77	F525-7458S	ヒューバー異物除去鉗子	69	FM-35-F5	角型カスト (フィルター式)	166
F258-3132	膾鉗子 メーヨー・ロフン	77	F525-7458SS	ヒューバー異物除去鉗子	69	FM-40-AL	角型カスト (フタ・底閉閉式)	166
F258-3230	膾鉗子 メーヨー・ロフン	77	F534-0462	ランリクス鉗子	70	FM-40-AS	角型カスト (フタ・底閉閉式)	166
F258-3232	膾鉗子 メーヨー・ロフン	77	F534-0462S	ランリクス鋭匙鉗子	70	FM-41-BL	角型カスト (フタ・底閉閉式)	166
F258-3328	膾鉗子 ドベイキーロフン	77	F534-3462	ランリクス鋭匙鉗子	70	FM-41-B5	角型カスト (フタ・底閉閉式)	166
F258-3329	膾鉗子 ドベイキーロフン	77	F534-3462S	ランリクス鋭匙鉗子	70	FM-41-DL	角型カスト (フタ・底閉閉式)	166
F258-3330	膾鉗子 ドベイキーロフン	77	F534-7462	ランリクス鉗子	70	FM-41-DS	角型カスト (フタ・底閉閉式)	166
F258-3331	膾鉗子 ドベイキーロフン	77	F534-7462S	ランリクス鉗子	70	FM-42-FAL	角型カスト (フタ・底閉閉式)	フィルタ・式 166
F258-3332	膾鉗子 ドベイキーロフン	77	F800-00	交換用ディスクザルフィルター	161	FM-42-FBL	角型カスト (フタ・底閉閉式)	フィルタ・式 166
F258-3333	膾鉗子 ドベイキーロフン	77	F800-01	交換用布フィルター	161	FM-42-F5L	角型カスト (フタ・底閉閉式)	フィルタ・式 166
F259-3335	膾鉗子 ドベイキーロフン	77	F802-00	交換用ディスクザルフィルター	161	FM-42-FGL	角型カスト (フタ・底閉閉式)	フィルタ・式 167
F259-3336	膾鉗子 ドベイキーロフン	77	F802-01	交換用布フィルター	161	FM-43-CL	角型カスト (フタ・底閉閉式)	167
F259-3337	膾鉗子 ドベイキーロフン	77	F804-00	交換用ディスクザルフィルター	161	FM-43-CS	角型カスト (フタ・底閉閉式)	167
F259-3338	膾鉗子 ドベイキーロフン	77	F804-01	交換用布フィルター	161	FM-44-C0	小物カスト (フタ・底閉閉式)	167
F259-3436	膾鉗子 ドベイキーロフン	77	F810-00	インディケーターベーパーラベル	162	FM-46-18	フィルター式丸型ガーゼ缶	167
F259-3438	膾鉗子 ドベイキーロフン	77	F812-00	インディケーターベーパーラベル	162	FM-46-27	フィルター式丸型ガーゼ缶	167
F276-3138	結石鉗子 メーヨー・フラツケ	80	F819-00	プラスチックセキュリティシール	162	FM-48-FL	角型カスト (フタ・底閉閉式)	167
F276-3139	結石鉗子 メーヨー・フラツケ	80	F820-01	カラ ID ラベル	162	FM-48-G5	角型カスト (フタ・底閉閉式)	167
F280-01	パーフォレートバスケット上フタ M	165	F820-02	カラ ID ラベル	162	FM-49-00	込ガーゼカスト・綿球カスト	167
F280-03	パーフォレートバスケット 下部 M-3	165	F820-03	カラ ID ラベル	162	FM-50-HL	角型カスト (フタ・底閉閉式)	167
F280-03F	脚付パーフォレートバスケット 下部 M-3	165	F820-04	カラ ID ラベル	162	FM-50-HM	角型カスト (フタ・底閉閉式)	167
F280-05	パーフォレートバスケット 下部 M-5	165	F820-05	カラ ID ラベル	162	FM-50-H5	角型カスト (フタ・底閉閉式)	167
F280-05F	脚付パーフォレートバスケット 下部 M-5	165	F830-00	ホルドピン	162	G287-5309	箆鏡 クスコ	114
F280-07	パーフォレートバスケット 下部 M-7	165	F830-01	パーティション用ホルドピン	162	G287-5310	箆鏡 クスコ	114
F280-07F	脚付パーフォレートバスケット 下部 M-7	165	F831-05	STパーティションシート	162	G287-5311	箆鏡 クスコ	114
F280-10	パーフォレートバスケット 下部 M-10	165	F831-13	STパーティションシート	162	G287-6308	箆鏡 クスコ	114
F280-10F	脚付パーフォレートバスケット 下部 M-10	165	F831-22	STパーティションシート	162	G287-6309	箆鏡 クスコ	114
F290-03	ワイヤーバスケット M-3	164	F831-46	STパーティションシート	162	G287-6311	箆鏡 クスコ	114
F290-05	ワイヤーバスケット M-5	164	F845-00	スバイラルホルダー	162	G288-3328	箆鏡 桜井	114
F290-07	ワイヤーバスケット M-7	164	F847-00	ドラブルスワイラルホルダー	162	G288-3329	箆鏡 桜井	114
F290-10	ワイヤーバスケット M-10	164	F849-00	ダブルスクラップ	162	G288-3330	箆鏡 桜井	114
F300-01	滅菌コンテナー S 上フタ	155	F853-00	シリコン保護マット蒸気大穴 洗浄仕様	163	G307-1001	キューレットゾンデ	115
F300-02	滅菌コンテナー S 上フタ	155	E900-12	エコーニシシリコン保護マット ミニ用	163	G309-1001	単鉗鉗子	115
F300-03	滅菌コンテナー S 上フタ	155	E900-18	エコーニシシリコン保護マット デンタル用	163	G310-1001	塚原式膾鉗子	115
F300-04	滅菌コンテナー S 上フタ	155	F900-24	エコーニシシリコン保護マット S サイズ用	163	G313-1001	胎盤鉗子	115
F300-05	滅菌コンテナー S 上フタ	155	F900-33	エコーニシシリコン保護マット 多用用途用	163	G313-1002	胎盤鉗子	115
F303-01	セーフティーカバー S	155	F900-38	エコーニシシリコン保護マット M サイズ用	163	G313-1003	胎盤鉗子	115
F303-02	セーフティーカバー S	155	F900-46	エコーニシシリコン保護マット L サイズ用	163	G313-1004	胎盤鉗子	115
F303-03	セーフティーカバー S	155	F900-52	エコーニシシリコン保護マット フルサイズ	163	G313-1005	胎盤鉗子	115
F303-04	セーフティーカバー S	155	F901-01	耐熱プラマイクローケース	160	G316-1001	試験的切除鉗子	115
F303-05	セーフティーカバー S	155	F901-02	耐熱プラマイクローケース	160	G320-1001	有窓鉗子	115
F305-10	下部 (フィルターなし) S	155	F901-03	耐熱プラマイクローケース	160	G320-1002	有窓鉗子	115
F305-13	下部 (フィルターなし) S	155	F901-04	耐熱プラマイクローケース	160	G320-1003	有窓鉗子	115
F305-15	下部 (フィルターなし) S	155	F901-05	耐熱プラマイクローケース	160	G320-1004	有窓鉗子	115
F305-20	下部 (フィルターなし) S	155	FM-01-21	フタ付バット	168	G320-1005	有窓鉗子	115
F305-26	下部 (フィルターなし) S	155	FM-01-30	フタ付バット	168	KS-1000	エレバトリウム	97
F306-10	下部 (フィルター式) S	155	FM-01-33	フタ付バット	168	N177-8150JU	喉頭捲綿子	117
F306-13	下部 (フィルター式) S	155	FM-01-36	フタ付バット	168	N177-8150JU	喉頭捲綿子	117
F306-15	下部 (フィルター式) S	155	FM-02-21	深型フタ付バット	168	N338-3833	グレフェ スカルベル	120
F306-20	下部 (フィルター式) S	155	FM-02-24	深型フタ付バット	168	N345-3960	デリケート スカルベル	120
F306-26	下部 (フィルター式) S	155	FM-02-27	深型フタ付バット	168	N346-3986	フック MOD	120
F310-05	滅菌コンテナー ST	159	FM-02-30	深型フタ付バット	168	N346-3988	フック グレフェ	120
F310-08	滅菌コンテナー ST	159	FM-02-33	深型フタ付バット	168	N347-3998	デリケート フック	120
F310-10	滅菌コンテナー S-10	155	FM-02-36	深型フタ付バット	168	N347-3999	デリケート フック	120
F310-13	滅菌コンテナー S-13	155	FM-03-21	ステンレスバット	168	N374-4391	アリゲーター デリケート	118
F310-15	滅菌コンテナー S-15	155	FM-03-24	ステンレスバット	168	N374-4392	アリゲーター デリケート	118
F310-20	滅菌コンテナー S-20	155	FM-03-27	ステンレスバット	168	N374-4393	アリゲーター デリケート	118
F310-26	滅菌コンテナー S-26	155	FM-03-30	ステンレスバット	168	N374-4395	異物除去鉗子	70
F315-15	回収コンテナーセット S	159	FM-03-33	ステンレスバット	168	N37		

index

商品コード	商品名	ページ	商品コード	商品名	ページ	商品コード	商品名	ページ
N375-0301	マイクロ鋭鋸/パンチ	118	R092-1224	扁平鉤 ランゲンベック	83	SF-3051	TC・USAヘガール持針器	Snag-Free 67
N375-1102D	骨パンチ下向勾	119	R092-1225	扁平鉤 ランゲンベック	83	SF-3052	TC・USAヘガール持針器	Snag-Free 67
N375-1102U	骨パンチ上向勾	119	R092-1226	扁平鉤 ランゲンベック	83	SF-3053	TC・USAヘガール持針器	Snag-Free 67
N375-4388	アリゲーター ハルトマン	118	R092-1227	扁平鉤 ランゲンベック	83	SF-3054	TC・USAヘガール持針器	Snag-Free 67
N375-4389	アリゲーター ハルトマン	118	R092-1229	扁平鉤 ランゲンベック	83	SF-3055	TC・USAヘガール持針器	Snag-Free 67
N375-4390	アリゲーター ハルトマン	118	R092-1360	扁平鉤 ランゲンベック	83	SF-3056	TC・USAヘガール持針器	Snag-Free 67
N376-4411	耳鼻異物鉗子	119	R092-1885	扁平鉤 ランゲンベック	83	SF-3057	TC・USAヘガール持針器	Snag-Free 67
N376-5411	耳鼻異物鉗子	119	R094-1236	単鋭鉤 外傷	85	SF-3058	TC・USAヘガール持針器	Snag-Free 67
N387-4570J	耳鼻切除鉗子	120	R094-1237	爪鋭鉤 外傷	85	SF-3060	TC・USAヘガール持針器	Snag-Free 67
N388-4589J	耳鼻鋭鉤	120	R094-1240	単鋭鉤 外傷	85	SF-3061	TC・USAヘガール持針器	Snag-Free 67
N393-4646	ハイマン鉗子	119	R094-1241	爪鋭鉤 外傷	85	SF-3062	TC・USAヘガール持針器	Snag-Free 67
P019-013X	T/C 鋼線鉗子	96	R094-1242	爪鋭鉤 外傷	85	SF-3070	TC・USAヘガール持針器	Snag-Free 67
P019-014X	T/C 鋼線鉗子	96	R096-1299	扁平鉤 コヘル	83	SF-3071	TC・USAヘガール持針器	Snag-Free 67
P019-018L	T/C 鋼線鉗子	96	R096-1300	扁平鉤 コヘル	83	SF-3072	TC・USAヘガール持針器	Snag-Free 67
P192-2185	ギプス開排器 U.S.A	97	R097-1307	クッシングフックナイフ	85	SF-3074	TC・USAヘガール持針器	Snag-Free 67
P192-2186	ギプス開排器 ヘニング	97	R100-1342	爪鋭鉤 フォルクマン	85	SF-3075	TC・USAヘガール持針器	Snag-Free 67
P198-2236	鋼線把持鉗子	96	R100-1343	爪鋭鉤 フォルクマン	85	T008-5094	歯科用両頭鋭鋸	127
P204-2433	骨鋭鉤 ホルクマン	98	R100-1344	爪鋭鉤 フォルクマン	85	T008-5095	歯科用両頭鋭鋸	127
P204-2434	骨鋭鉤 ホルクマン	98	R100-1345	爪鋭鉤 フォルクマン	85	T008-5096	歯科用両頭鋭鋸	127
P204-2435	骨鋭鉤 ホルクマン	98	R100-1347	爪鋭鉤 フォルクマン	85	T008-5097	歯科用両頭鋭鋸	126
P204-2436	骨鋭鉤 ホルクマン	98	R100-1348	爪鋭鉤 フォルクマン	85	T008-5098	歯科用両頭鋭鋸	126
P204-2437	骨鋭鉤 ホルクマン	98	R100-1349	爪鋭鉤 フォルクマン	85	T008-5099	歯科用両頭鋭鋸	126
P204-2438	骨鋭鉤 ホルクマン	98	R100-1350	爪鋭鉤 フォルクマン	85	T008-6007	歯科用両頭鋭鋸	126
P204-2439	骨鋭鉤 ホルクマン	98	R100-1352	爪鉤 セミシャープ	85	T009-6014	歯科用両頭鋭鋸	126
P204-2441	骨鋭鉤 ホルクマン	98	R100-1353	爪鉤 セミシャープ	85	T013-6062	ステイグリュッツ残痕鉗子	127
P204-2442	骨鋭鉤 ホルクマン	98	R100-1354	爪鉤 セミシャープ	85	T037-6370C	エレベーター	123
P204-2443	骨鋭鉤 フルンス 円形	98	R100-1355	爪鉤 セミシャープ	85	T037-6370S	エレベーター	122
P204-2444	骨鋭鉤 フルンス 円形	98	R1003	カラーコーティングサービス	76	T039-6396	ルートチップエレベーター	123
P204-2445	骨鋭鉤 フルンス 円形	98	R1004	カラーコーティングサービス	76	T039-6397	ルートチップエレベーター	123
P204-2446	骨鋭鉤 フルンス 円形	98	R1005	カラーコーティングサービス	76	T039-6398	ルートチップエレベーター	123
P214-2435	両頭鋭鋸 ホルクマン	98	R101-1361	単鋭鉤 コヘル	86	T042-6402	片頭スケーラ	124
P214-2436	両頭鋭鋸 ホルクマン	98	R101-1362	爪鋭鉤 コヘル	86	T042-6414	両頭スケーラ	124
P214-2437	両頭鋭鋸 ホルクマン	98	R101-1363	爪鋭鉤 コヘル	86	T043-6418	片頭スケーラ	124
P215-2592	骨鉗子 セム	99	R101-1364	爪鋭鉤 コヘル	86	T043-6420	片頭スケーラ	124
P215-2592J	骨鉗子 セム	99	R101-1366	爪鋭鉤 コヘル	86	T043-6426	片頭スケーラ	124
P216-2600	骨鉗子 ケルン	99	R101-1367	単鋭鉤 コヘル	86	T045-6453	両頭スケーラ	125
P216-2600S	骨鉗子 ケルン	99	R101-1368	爪鋭鉤 コヘル	86	T049-6505	両頭エキスプローラ	123
P216-2601	骨鉗子 ケルン	99	R101-1369	爪鋭鉤 コヘル	86	T050-6511	両頭スケーラ	125
P216-2602	骨鉗子 フラシュ	100	R101-1370	爪鋭鉤 コヘル	86	T051-6523	メーター付探針	124
P216-2602S	骨鉗子 フラシュ	100	R101-1372	爪鋭鉤 コヘル	86	T062-6688	充填器	125
P217-2609	骨鉗子 レンパート	100	R108-1422	フリッチ腹壁鉤	86	T063-6706	エキスケーター	127
P217-2609S	骨鉗子 レンパート	100	R108-1424	フリッチ腹壁鉤	86	T063-6706S	エキスケーター	125
P218-2616	骨鉗子 レーウイン	100	R108-1425	フリッチ腹壁鉤	86	T064-6713	両頭セメントスパチュラー	125
P218-2616S	骨鉗子 レーウイン	100	R111-1436	ブラウナー鉤	86	T078-6780A	骨鉗子	126
P219-2625	骨鉗子 パーブルギ	100	R111-1439	ブラウナー鉤	86	T093-6874	抜歯鉗子 クライエット	122
P219-2625S	骨鉗子 パーブルギ	100	R118-7090	扁平鉤 デスマーレス	83	T096-6884	抜歯鉗子 トーマス	122
P221-0111	ヤンゼン二連関節丸のみ鉗子	101	R118-8090	扁平鉤 デスマーレス	83	T111-6958	改良骨鉗子	126
P221-0112	ヤンゼン二連関節丸のみ鉗子	101	R118-9090	扁平鉤 デスマーレス	83	T161-2869	咬肌鏡	124
P221-0113	ヤンゼン二連関節丸のみ鉗子	101	R119-0090	扁平鉤 デスマーレス	83	T250-270	歯鏡	122
P221-0121	ヤンゼン二連関節丸のみ鉗子	101	R119-1090	扁平鉤 デスマーレス	83	T250-270A	歯鏡	122
P221-0122	ヤンゼン二連関節丸のみ鉗子	101	R119-1477	ミクリッツ腹壁鉤	86	T250-272A	歯鏡	122
P221-0123	ヤンゼン二連関節丸のみ鉗子	101	R119-1478	ミクリッツ腹壁鉤	86	T250-272B	歯鏡	122
P221-2110	リュエル丸のみ鉗子	102	R119-2090	扁平鉤 デスマーレス	83	T502-0015	ピンセットコク型	122
P221-2111	リュエル丸のみ鉗子	102	R126-1544	開創器 アルム	88	T502-0012	ピンセットコク型	122
P221-2113	リュエル丸のみ鉗子	102	R126-1547	開創器 アルム	88	T502-0410A	片頭エキスプローラ	123
P221-2114	リュエル丸のみ鉗子	102	R126-1550	開創器 ヤンゼン	87	T502-0410S	片頭エキスプローラ	127
P221-2115	リュエル丸のみ鉗子	102	R126-1551	開創器 ヤンゼン	87	T602-6688S	エキスケーター	127
P221-2116	リュエル丸のみ鉗子	102	R126-1552	開創器 ヤンゼン	87	V152-140C	クリーリトラクター 小	105
P221-2120	リュエル丸のみ鉗子	102	R127-1553	開創器 ウェルトラーナー	88	V152-185C	クリーリトラクター 大	105
P221-2121	リュエル丸のみ鉗子	102	R127-1554	開創器 ウェルトラーナー	88	V231-0601	ドベイキ血管鉗子	108
P221-2123	リュエル丸のみ鉗子	102	R127-1555	開創器 ウェルトラーナー	88	V231-0603	ドベイキ血管鉗子	108
P221-2124	リュエル丸のみ鉗子	102	R127-1556	開創器 ウェルトラーナー	88	V231-0605	ドベイキ血管鉗子	109
P221-2125	リュエル丸のみ鉗子	102	R127-1557	開創器 ウェルトラーナー	88	V231-0608	ドベイキ血管鉗子	109
P221-2126	リュエル丸のみ鉗子	102	R127-1558	開創器 ウェルトラーナー	88	V231-0609	ドベイキ血管鉗子	109
P223-2654	スチール二連関節丸のみ鉗子	102	R129-1581	開創器 小児用アドソン	89	V231-0610	ドベイキ血管鉗子	109
P223-2655	ラスキン二連関節丸のみ鉗子	102	R129-1582	開創器 小児用アドソン	89	V231-0613	ドベイキ血管鉗子	109
P240-7202	骨ノミ	103	R130-1598	開創器 アドソン	89	V231-0615	ドベイキ血管鉗子	109
P240-8202	骨ノミ	103	R131-1600	開創器 ベックマン・アドソン	89	V231-0900	リトラクター ミニ	105
P240-9202	骨ノミ	103	R131-1602	開創器 ベックマン・アドソン	89	V231-1000	リトラクター 小児	105
P241-0202	骨ノミ	103	R131-1603	開創器 ベックマン・アドソン	89	V231-1000S	リトラクター ミニ改良型	105
P241-1202	骨ノミ	103	R131-1604	開創器 ベックマン・アドソン	89	V231-1111	末梢血管鉗子	107
P265-1111	二連丸のみ鉗子 アングル極細	103	R133-1609	開創器 (左)	91	V231-1111S	末梢血管鉗子	107
P265-4224	丸のみ鉗子 極細	103	R133-1610	開創器 (右)	91	V231-1112	末梢血管鉗子	107
P265-5224	丸のみ鉗子 極細	103	R134-1613	開創器 コヘル	88	V231-1112S	末梢血管鉗子	107
P265-6224	丸のみ鉗子 極細	103	R134-1616	開創器 リガビー	87	V231-1113	末梢血管鉗子	107
P265-7224	丸のみ鉗子 極細	103	R134-1618	開創器 リガビー	88	V231-1113S	末梢血管鉗子	107
P267-2226	丸のみ鉗子 先細	102	R134-1619	開創器 リガビー	88	V231-1114	末梢血管鉗子	107
P267-2226S	丸のみ鉗子 先細	102	R134-1620	開創器 メーヨー・アダムス	89	V231-1114S	末梢血管鉗子	107
P267-3226	丸のみ鉗子 先細	102	R134-2616	開創器 ゲルビー	87	V231-2111	末梢血管鉗子 強弯	108
P267-3226S	丸のみ鉗子 先細	102	R134-2616B	開創器 ゲルビー改良型	87	V231-2111S	末梢血管鉗子 強弯	108
P267-5227	二連丸のみ鉗子 先細	103	R134-2616G	開創器 ゲルビー改良型深部用	87	V231-2112	末梢血管鉗子 強弯	108
P267-5227S	二連丸のみ鉗子 先細	103	R134-3616	開創器 ゲルビー	87	V231-2112S	末梢血管鉗子 強弯	108
P267-6227	二連丸のみ鉗子 先細	103	R134-3616G	開創器 ゲルビー改良型深部用	87	V231-3111	末梢血管鉗子 弯	108
P267-6227S	二連丸のみ鉗子 先細	103	R134-4616	開創器 ゲルビー	87	V231-5511	クリー血管鉗子	110
P306-160	ワイヤーブライヤー	96	R135-1624	開創器 ホーツェル	90	V231-5512	クリー血管鉗子	110
P309-7286	アリゲーター・ロンジュール 12	101	R135-1625	開創器 ホーツェル	90	V231-5513	クリー血管鉗子	110
P309-8286	アリゲーター・ロンジュール 15	101	R139-1643	開創器 コッセ型	90	V231-5514	クリー血管鉗子	110
P309-9286	アリゲーター・ロンジュール 18	101	R139-1644	開創器 ガルファア	90	V231-5515	クリー血管鉗子	110
P310-180	ワイヤーブライヤー	96	R139-1645	開創器 ガルファア	90	V231-5516	クリー血管鉗子	110
P411-180	エレベーター 曲	96	R139-1646	開創器 ガルファア	90	V231-5517	クリー血管鉗子	110
P413-180	エレベーター 曲	96	R207-2502	ラスパト ドアヤン	91	V231-5518	クリー血管鉗子	111
P494-4427	T/C フォーマン骨鉗子	100	R207-2503	ラスパト ランボート	91	V231-5519	クリー血管鉗子	111
P494-5427	T/C フォーマン骨鉗子	100	R207-2506	ラスパト ランボート	91	V231-5711	クリー血管鉗子	111
P494-6427	T/C フォーマン骨鉗子	100	R207-3506	ラスパト ランボート	91	V231-5712	クリー血管鉗子	110
P550-001	ケリソソパンチ 90°上斜角	101	R207-4506	ラスパト ランボート	91	V231-5713	クリー血管鉗子	110
P550-002	ケリソソパンチ 90°上斜角	101	R208-2514	ラスパト ランゲンベック	91	V231-5714	クリー血管鉗子	110
P550-003	ケリソソパンチ 90°上斜角	101	R208-2517	ラスパト ワイリゲラ	91	V231-5715	クリー血管鉗子	110
P563-210	アルダグエレバトリウム	96	R259-70A	特殊刺離扁平鉤	92	V231-5716	クリー血管鉗子	110
P565-190	ドナルドエレバトリウム	96	R259-70B	特殊刺離扁平鉤	92	V231-5717	クリー血管鉗子	110
P570-001	ケリソソパンチ 130°上斜角	101	R259-900	特殊幅広扁平鉤	92	V231-5718	クリー血管鉗子	111
P570-002	ケリソソパンチ 130°上斜角	101	R333-785L	開創器 (開眼器)	91	V231-5719	クリー血管鉗子	111
P570-003	ケリソソパンチ 130°上斜角	101	R333-785M	開創器 (開眼器)	91	V231-5724	サテンスキー血管鉗子	106
P607-150	リトラクター	97	R347-4007	爪鋭鉤 フレキシブルミニ	83	V231-5725	サテンスキー血管鉗子	106
P609-006	リトラクター	97	R347-4008	爪鋭鉤 フレキシブルミニ	83	V231-5726	サテンスキー血管鉗子	106
P609-008	リトラクター	97	R347-4009	爪鋭鉤 フレキシブルミニ	83	V231-5727	サテンスキー血管鉗子	106
P611-125	リトラクター	97	R490-020	腫ペラ	92	V232-1311	ブルドック血管鉗子	111
P735-140	骨鉗子	99	R490-025	腫ペラ	92	V232-1312	ブルドック血管鉗子	111
P745-140	骨鉗子	99	R490-0					

総合カタログ #4002

商品コード	商品名	ページ
V232-1345	ブルドック・クレンメ	112
V232-1346	ブルドック・クレンメ	112
V232-1351	ボブキンス血管鉗子	112
V232-1352	ボブキンス血管鉗子	112
V232-1353	ボブキンス血管鉗子	112
V232-1354	ボブキンス血管鉗子	112
V232-1355	ボブキンス血管鉗子	112
V232-1361	ボブキンス血管鉗子	112
V232-1362	ボブキンス血管鉗子	112
V232-1363	ボブキンス血管鉗子	112
V232-1364	ボブキンス血管鉗子	112
V232-5732	サテンスキー血管鉗子 小児	106
V232-5732S	サテンスキー血管鉗子 新生児	106
VM840-101L	リングブルドック鉗子	106
VM840-201M	リングブルドック鉗子	106
Z159-1111A	喉頭鏡用電球	7
Z159-1111B	喉頭鏡用ハロゲン電球	7
Z159-1852	喉頭鏡 マッキントシュ	7
Z159-1852S	喉頭鏡 マッキントシュ	7
Z159-2852	喉頭鏡 マッキントシュブレード	7
Z159-2853	喉頭鏡 マッキントシュブレード	7
Z159-2854	喉頭鏡 マッキントシュブレード	7
Z159-2855	喉頭鏡 マッキントシュハンドル	7
Z159-2856	喉頭鏡 マッキントシュブレード	7
Z159-3333	喉頭鏡 マッキントシュファイバー	7
Z159-3333S	喉頭鏡 マッキントシュファイバー	7
Z159-4331	喉頭鏡 ファイバーブレード	7
Z159-4332	喉頭鏡 ファイバーブレード	7
Z159-4333	喉頭鏡 ファイバーブレード	7
Z159-4334	喉頭鏡 ファイバーハンドル	7
Z159-4335	喉頭鏡 ファイバーブレード	7
Z161-1868	吸引シ管 直	9
Z161-1869	吸引シ管 曲	9
Z161-2868	日影式吸引シ管	9
Z161-2868S	日影式吸引シ管	9
Z178-8151A	捲綿子 六角型	117
Z178-8151A	捲綿子 六角型	117
Z181-500B	カラーダブルステスコープ 内バネ式	11
Z181-500G	カラーダブルステスコープ 内バネ式	11
Z181-500H	カラーダブルステスコープ 内バネ式	11
Z181-500K	カラーダブルステスコープ 内バネ式	11
Z181-500P	カラーダブルステスコープ 内バネ式	11
Z181-500R	カラーダブルステスコープ 内バネ式	11
Z181-500S	カラーダブルステスコープ 内バネ式	11
Z181-501B	カラーシングルステスコープ 内バネ式	11
Z181-501G	カラーシングルステスコープ 内バネ式	11
Z181-501H	カラーシングルステスコープ 内バネ式	11
Z181-501K	カラーシングルステスコープ 内バネ式	11
Z181-501P	カラーシングルステスコープ 内バネ式	11
Z181-501R	カラーシングルステスコープ 内バネ式	11
Z181-501S	カラーシングルステスコープ 内バネ式	11
Z181-802T	ローラー鉗子	8
Z181-804T	ハイステル開口器	10
Z181-807A	駆血帯カラーラテックス	10
Z181-807B	駆血帯カラーラテックス	10
Z181-807C	駆血帯カラーラテックス	10
Z181-807D	駆血帯カラーラテックス	10
Z181-807E	駆血帯カラーラテックス	10
Z181-825	打診器 勝沼式	8
Z181-825A	打診器 テーラー	8
Z181-825B	打診器 テーラー	8
Z181-825C	エコミー打診器	8
Z181-825D	エコミー打診器	8
Z182-500B	カラーダブルステスコープ 外バネ式	11
Z182-500G	カラーダブルステスコープ 外バネ式	11
Z182-500H	カラーダブルステスコープ 外バネ式	11
Z182-500K	カラーダブルステスコープ 外バネ式	11
Z182-500P	カラーダブルステスコープ 外バネ式	11
Z182-500R	カラーダブルステスコープ 外バネ式	11
Z182-500S	カラーダブルステスコープ 外バネ式	11
Z182-501B	カラーシングルステスコープ 外バネ式	11
Z182-501G	カラーシングルステスコープ 外バネ式	11
Z182-501H	カラーシングルステスコープ 外バネ式	11
Z182-501K	カラーシングルステスコープ 外バネ式	11
Z182-501P	カラーシングルステスコープ 外バネ式	11
Z182-501R	カラーシングルステスコープ 外バネ式	11
Z182-501S	カラーシングルステスコープ 外バネ式	11
Z185-6158	吸引管フレージャー	9
Z185-7158	吸引管フレージャー	9
Z185-8158	吸引管フレージャー	9
Z185-9158	吸引管フレージャー	9
Z186-0158	吸引管フレージャー	9
Z194-0167	マギール鉗子	141
Z194-1167	マギール鉗子	141
Z194-2167	マギール鉗子	141
Z270-3084	肛門鏡 ケリー	7
Z270-3085	肛門鏡 ケリー	7
Z270-3184	肛門鏡 ケリー	7
Z271-3184	肛門鏡 ストランゲ	7
Z272-3184	肛門鏡 ストランゲ	7
Z458-8445	プラスチック角度計	10
Z504-010	ディスボーザブル替刃 100枚入り	141
Z504-011	ディスボーザブル替刃 100枚入り	141
Z504-012	ディスボーザブル替刃 100枚入り	141
Z504-015	ディスボーザブル替刃 100枚入り	141
Z504-132	メスホルダー	141
Z505-020	ディスボーザブル替刃 100枚入り	141
Z505-021	ディスボーザブル替刃 100枚入り	141
Z505-022	ディスボーザブル替刃 100枚入り	141
Z505-023	ディスボーザブル替刃 100枚入り	141
Z505-024	ディスボーザブル替刃 100枚入り	141
Z505-136	メスホルダー	141
Z813-153A	角度計 東大	10
Z813-153B	角度計 メルトゲン	10
Z813-153C	角度計 三関節	10
Z827-156A	圧痛覚計 ルーレット	9
Z827-156B	知覚計 オイレンプリヒ	9



取扱店★お問い合わせ、お申し込みは

株式会社 イトー医科器械
クロノス事業部

東京都荒川区東日暮里6-49-15

TEL 03-6806-5030

FAX 03-6806-5031

日本フリッツメディコ株式会社

製造販売業許可番号 12B3X00002